

# SANPLAST.



## BRODZIKI Z ODLEWU MINERALNEGO

OPEN MINERAL  
OPEN STRUCTURE MINERAL  
SPACE MINERAL  
STRUCTURE MINERAL

**PL** Instrukcja montażu  
**DE** Montageanweisung  
**GB** Installation instruction  
**FR** Instructions de montage  
**RU** Инструкция монтажа  
**CZ** Návod k montáži  
**RO** Instrucțiuni de montaj  
**HU** Útmutató  
**SK** Návod na montáž

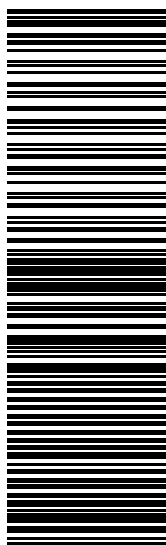

(01) 20000001969232 (94) ALBLank

# SPACE MINERAL

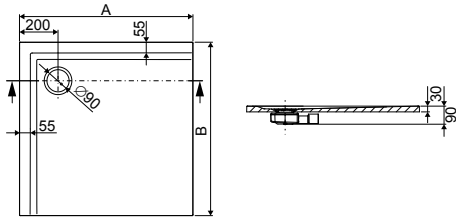

	AxB	OPTION
B-M/SPACE	800x800	STS-088
B-M/SPACE	900x900	STS-089
B-M/SPACE	1000x1000	STS-090

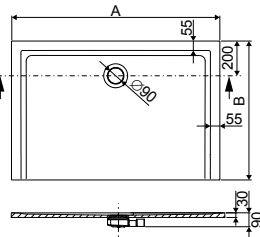

	AxB	OPTION
B-M/SPACE	800x700	STS-086
B-M/SPACE	900x700	STS-086
B-M/SPACE	1000x700	STS-086
B-M/SPACE	1100x700	STS-084
B-M/SPACE	1200x700	STS-084
B-M/SPACE	1300x700	STS-084
B-M/SPACE	1400x700	STS-084
B-M/SPACE	1500x700	STS-085
B-M/SPACE	1600x700	STS-085
B-M/SPACE	1700x700	STS-085
B-M/SPACE	1800x700	STS-085
B-M/SPACE	800x750	STS-086
B-M/SPACE	900x750	STS-086
B-M/SPACE	1000x750	STS-086
B-M/SPACE	1100x750	STS-084
B-M/SPACE	1200x750	STS-084
B-M/SPACE	1300x750	STS-084
B-M/SPACE	1400x750	STS-084
B-M/SPACE	1500x750	STS-085
B-M/SPACE	1600x750	STS-085
B-M/SPACE	1700x750	STS-085
B-M/SPACE	1800x750	STS-085
B-M/SPACE	900x800	STS-088
B-M/SPACE	1000x800	STS-088
B-M/SPACE	1100x800	STS-082
B-M/SPACE	1200x800	STS-082
B-M/SPACE	1300x800	STS-082
B-M/SPACE	1400x800	STS-082
B-M/SPACE	1500x800	STS-081
B-M/SPACE	1600x800	STS-081
B-M/SPACE	1700x800	STS-081
B-M/SPACE	1800x800	STS-081
B-M/SPACE	1900x800	STS-081
B-M/SPACE	2000x800	STS-081
B-M/SPACE	1000x900	STS-089
B-M/SPACE	1100x900	STS-078
B-M/SPACE	1200x900	STS-078
B-M/SPACE	1300x900	STS-078
B-M/SPACE	1400x900	STS-078
B-M/SPACE	1500x900	STS-073
B-M/SPACE	1600x900	STS-073
B-M/SPACE	1700x900	STS-073
B-M/SPACE	1800x900	STS-073
B-M/SPACE	1900x900	STS-073
B-M/SPACE	2000x900	STS-073
B-M/SPACE	1100x1000	STS-079
B-M/SPACE	1200x1000	STS-079
B-M/SPACE	1300x1000	STS-079
B-M/SPACE	1400x1000	STS-079
B-M/SPACE	1500x1000	STS-080
B-M/SPACE	1600x1000	STS-080
B-M/SPACE	1700x1000	STS-080
B-M/SPACE	1800x1000	STS-080
B-M/SPACE	1900x1000	STS-080
B-M/SPACE	2000x1000	STS-080

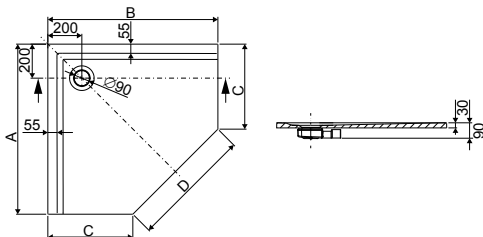

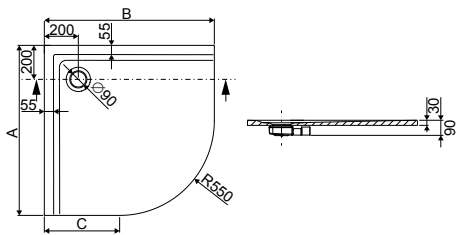

	AxB	C	D	OPTION
BPK-M/SPACE	900x900	450	636	STS-072
BPK-M/SPACE	1000x1000	500	707	STS-076

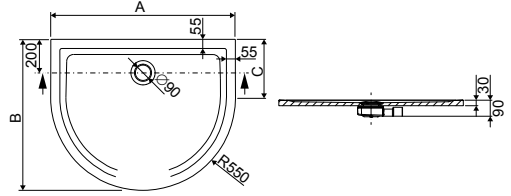
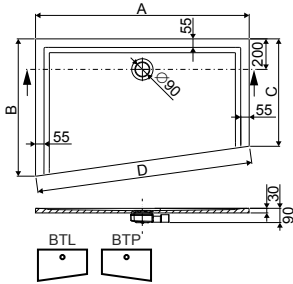

	AxB	C	OPTION
BP-M/SPACE	800x800	250	STS-077
BP-M/SPACE	900x900	350	STS-072
BP-M/SPACE	1000x1000	450	STS-076

# SPACE MINERAL





	AxB	C	D	OPTION 
BTL-M/SPACE	900x1200	731	1212	STS-101
BTP-M/SPACE	900x1200	731	1212	STS-102
BTL-M/SPACE	900x1300	717	1313	STS-101
BTP-M/SPACE	900x1300	717	1313	STS-102
BTL-M/SPACE	900x1400	703	1414	STS-101
BTP-M/SPACE	900x1400	703	1414	STS-102
BTL-M/SPACE	900x1500	689	1515	STS-101
BTP-M/SPACE	900x1500	689	1515	STS-102
BTL-M/SPACE	900x1600	675	1616	STS-101
BTP-M/SPACE	900x1600	675	1616	STS-102

	AxB	C	OPTION 
BPP-M/SPACE	1100x1000	350	STS-087
BPP-M/SPACE	1000x1000	500	STS-087

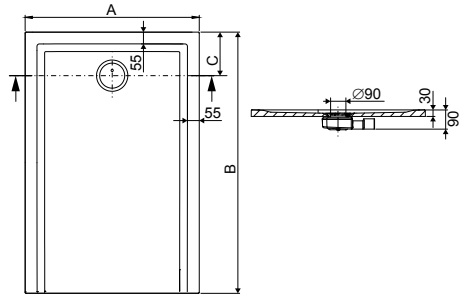
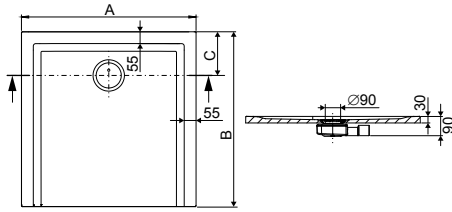
# SPACE MINERAL



	AxB	C	OPTION 
B-M/SPACE S	700x700	200	STS-086
B-M/SPACE S	750x750	200	STS-086
B-M/SPACE S	800x800	200	STS-088
B-M/SPACE S	900x900	200	STS-089
B-M/SPACE S	1000x1000	200	STS-090
B-M/SPACE S	1100x1100	200	STS-079
B-M/SPACE S	1200x1200	200	STS-096
B-M/SPACE S	1300x1300	200	STS-098
B-M/SPACE S	1400x1400	200	STS-098

	AxB	C	OPTION 
B-M/SPACE S	700x900	200	STS-086
B-M/SPACE S	700x1000	200	STS-086
B-M/SPACE S	700x1100	200	STS-084
B-M/SPACE S	700x1200	200	STS-084
B-M/SPACE S	700x1300	200	STS-084
B-M/SPACE S	700x1400	200	STS-084
B-M/SPACE S	700x1500	200	STS-085
B-M/SPACE S	700x1600	200	STS-085
B-M/SPACE S	700x1700	300	STS-085
B-M/SPACE S	700x1800	300	STS-085
B-M/SPACE S	750x800	200	STS-086
B-M/SPACE S	750x900	200	STS-086
B-M/SPACE S	750x1000	200	STS-086
B-M/SPACE S	750x1100	200	STS-084
B-M/SPACE S	750x1200	200	STS-084
B-M/SPACE S	750x1300	200	STS-084
B-M/SPACE S	750x1400	200	STS-084
B-M/SPACE S	750x1500	200	STS-085
B-M/SPACE S	750x1600	200	STS-085
B-M/SPACE S	750x1700	300	STS-085
B-M/SPACE S	750x1800	300	STS-085
B-M/SPACE S	800x900	200	STS-088
B-M/SPACE S	800x1000	200	STS-088
B-M/SPACE S	800x1100	200	STS-082
B-M/SPACE S	800x1200	200	STS-082
B-M/SPACE S	800x1300	200	STS-082
B-M/SPACE S	800x1400	200	STS-082
B-M/SPACE S	800x1500	200	STS-081
B-M/SPACE S	800x1600	200	STS-081
B-M/SPACE S	800x1700	300	STS-081
B-M/SPACE S	800x1800	300	STS-081
B-M/SPACE S	900x1000	200	STS-089
B-M/SPACE S	900x1100	200	STS-078
B-M/SPACE S	900x1200	200	STS-078
B-M/SPACE S	900x1300	200	STS-078
B-M/SPACE S	900x1400	200	STS-078
B-M/SPACE S	900x1500	200	STS-073
B-M/SPACE S	900x1600	200	STS-073
B-M/SPACE S	900x1700	300	STS-073
B-M/SPACE S	900x1800	300	STS-073
B-M/SPACE S	1000x1100	200	STS-079
B-M/SPACE S	1000x1200	200	STS-079
B-M/SPACE S	1000x1300	200	STS-079
B-M/SPACE S	1000x1400	200	STS-079
B-M/SPACE S	1000x1500	200	STS-080
B-M/SPACE S	1000x1600	200	STS-080
B-M/SPACE S	1000x1700	300	STS-080
B-M/SPACE S	1000x1800	300	STS-080

# OPEN MINERAL / OPEN STRUCTURE MINERAL

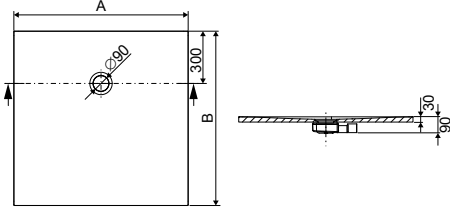

	AxB	OPTION 
B-M/OPEN   B-M/OPEN STR	800x800	STS-088
B-M/OPEN   B-M/OPEN STR	900x900	STS-089
B-M/OPEN   B-M/OPEN STR	1000x1000	STS-090
B-M/OPEN   B-M/OPEN STR	1200x1200	STS-096

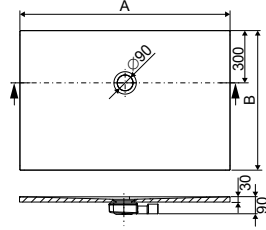

	AxB	OPTION 
B-M/OPEN   B-M/OPEN STR	700x900	STS-086
B-M/OPEN   B-M/OPEN STR	700x1000	STS-086
B-M/OPEN   B-M/OPEN STR	700x1100	STS-084
B-M/OPEN   B-M/OPEN STR	700x1200	STS-084
B-M/OPEN   B-M/OPEN STR	700x1300	STS-084
B-M/OPEN   B-M/OPEN STR	700x1400	STS-084
B-M/OPEN   B-M/OPEN STR	700x1500	STS-085
B-M/OPEN   B-M/OPEN STR	700x1600	STS-085
B-M/OPEN   B-M/OPEN STR	700x1700	STS-085
B-M/OPEN   B-M/OPEN STR	700x1800	STS-085
B-M/OPEN   B-M/OPEN STR	750x800	STS-086
B-M/OPEN   B-M/OPEN STR	750x900	STS-086
B-M/OPEN   B-M/OPEN STR	750x1000	STS-086
B-M/OPEN   B-M/OPEN STR	750x1100	STS-084
B-M/OPEN   B-M/OPEN STR	750x1200	STS-084
B-M/OPEN   B-M/OPEN STR	750x1300	STS-084
B-M/OPEN   B-M/OPEN STR	750x1400	STS-084
B-M/OPEN   B-M/OPEN STR	750x1500	STS-085
B-M/OPEN   B-M/OPEN STR	750x1600	STS-085
B-M/OPEN   B-M/OPEN STR	750x1700	STS-085
B-M/OPEN   B-M/OPEN STR	750x1800	STS-085
B-M/OPEN   B-M/OPEN STR	800x900	STS-088
B-M/OPEN   B-M/OPEN STR	800x1000	STS-088
B-M/OPEN   B-M/OPEN STR	800x1100	STS-082
B-M/OPEN   B-M/OPEN STR	800x1200	STS-082
B-M/OPEN   B-M/OPEN STR	800x1300	STS-082
B-M/OPEN   B-M/OPEN STR	800x1400	STS-082
B-M/OPEN   B-M/OPEN STR	800x1500	STS-081
B-M/OPEN   B-M/OPEN STR	800x1600	STS-081
B-M/OPEN   B-M/OPEN STR	800x1700	STS-081
B-M/OPEN   B-M/OPEN STR	800x1800	STS-081
B-M/OPEN   B-M/OPEN STR	900x1000	STS-089
B-M/OPEN   B-M/OPEN STR	900x1100	STS-078
B-M/OPEN   B-M/OPEN STR	900x1200	STS-078
B-M/OPEN   B-M/OPEN STR	900x1300	STS-078
B-M/OPEN   B-M/OPEN STR	900x1400	STS-078
B-M/OPEN   B-M/OPEN STR	900x1500	STS-073
B-M/OPEN   B-M/OPEN STR	900x1600	STS-073
B-M/OPEN   B-M/OPEN STR	900x1700	STS-073
B-M/OPEN   B-M/OPEN STR	900x1800	STS-073
B-M/OPEN   B-M/OPEN STR	1000x1100	STS-079
B-M/OPEN   B-M/OPEN STR	1000x1200	STS-079
B-M/OPEN   B-M/OPEN STR	1000x1300	STS-079
B-M/OPEN   B-M/OPEN STR	1000x1400	STS-079
B-M/OPEN   B-M/OPEN STR	1000x1500	STS-080
B-M/OPEN   B-M/OPEN STR	1000x1600	STS-080
B-M/OPEN   B-M/OPEN STR	1000x1700	STS-080
B-M/OPEN   B-M/OPEN STR	1000x1800	STS-080

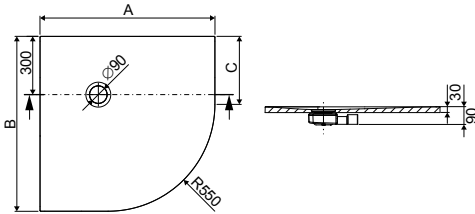

	AxB	C	OPTION 
BP-M/OPEN   BP-M/OPEN STR	700x700	150	STS-077
BP-M/OPEN   BP-M/OPEN STR	800x800	250	STS-072

# STRUCTURE MINERAL

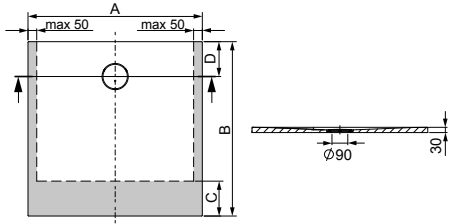

	AxB	C	D	OPTION
B-M/STRUCTURE	800X800	100	200	STS-088
B-M/STRUCTURE	900X900	100	200	STS-089
B-M/STRUCTURE	1000X1000	200	200	STS-090

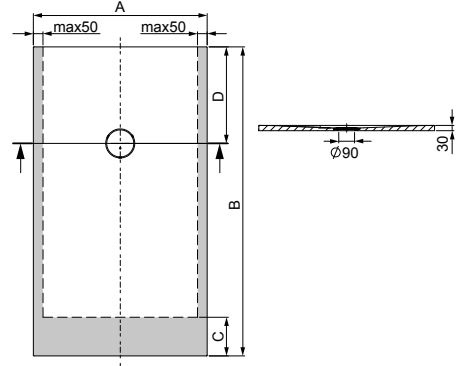

	AxB	C	D	OPTION
B-M/STRUCTURE	800x900	200	200	STS-088
B-M/STRUCTURE	800x1000	200	200	STS-088
B-M/STRUCTURE	800x1100	200	300	STS-082
B-M/STRUCTURE	800x1200	200	300	STS-082
B-M/STRUCTURE	800x1300	200	400	STS-082
B-M/STRUCTURE	800x1400	200	400	STS-082
B-M/STRUCTURE	800x1500	200	500	STS-081
B-M/STRUCTURE	800x1600	200	500	STS-081
B-M/STRUCTURE	800x1800	200	600	STS-081
B-M/STRUCTURE	800x2000	200	600	STS-081
B-M/STRUCTURE	900x1000	200	200	STS-089
B-M/STRUCTURE	900x1100	200	300	STS-078
B-M/STRUCTURE	900x1200	200	300	STS-078
B-M/STRUCTURE	900x1300	200	400	STS-078
B-M/STRUCTURE	900x1400	200	400	STS-078
B-M/STRUCTURE	900x1500	200	500	STS-073
B-M/STRUCTURE	900x1600	200	500	STS-073
B-M/STRUCTURE	900x1800	200	600	STS-073
B-M/STRUCTURE	900x2000	200	600	STS-073
B-M/STRUCTURE	1000x1100	200	300	STS-079
B-M/STRUCTURE	1000x1200	200	300	STS-079
B-M/STRUCTURE	1000x1300	200	400	STS-079
B-M/STRUCTURE	1000x1400	200	400	STS-079
B-M/STRUCTURE	1000x1500	200	500	STS-080
B-M/STRUCTURE	1000x1600	200	500	STS-080
B-M/STRUCTURE	1000x1800	200	600	STS-080
B-M/STRUCTURE	1000x2000	200	600	STS-080

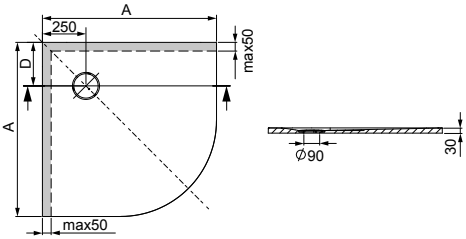

	AxB	C	D	OPTION
BP-M/STRUCTURE	800X800	-	200	STS-077
BP-M/STRUCTURE	900X900	-	200	STS-072
BP-M/STRUCTURE	1000X1000	-	200	STS-076

## STANDARD

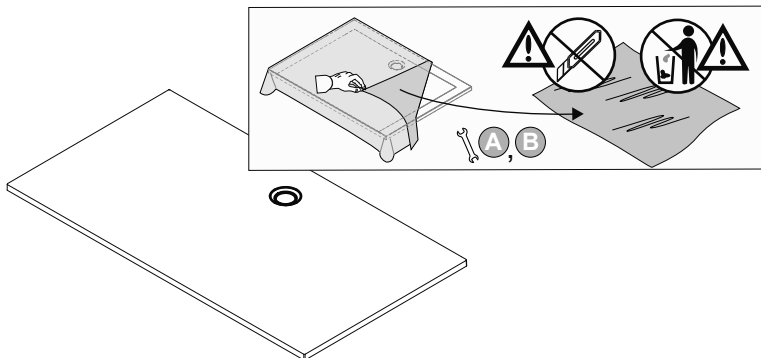
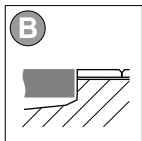
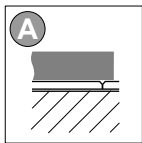

## OPTION

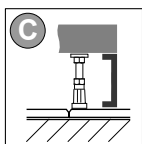

**PL** Prosimy zamawiać osobno  
**DE** Bitte separat bestellen  
**GB** Please order separately  
**FR** Prière de commander séparément  
**RU** Нужно Заказывать Отдельно!  
**CZ** Prosíme objednávat zvlášť  
**RO** Va rog, sa comandati separat  
**HU** Kérjük, külön rendelje meg  
**SK** Prosíme objednávať oddelene

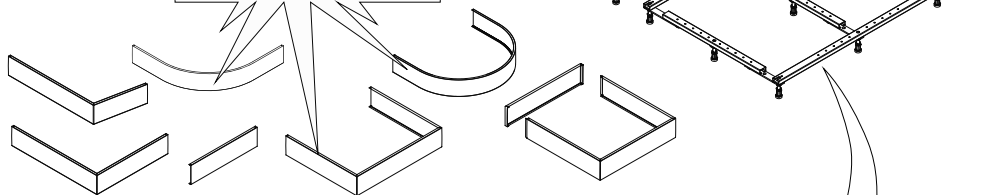

	AxB	C	D	OPTION 
STRUCTURE	800x900	200	200	STS-088
STRUCTURE	800x1000	200	200	STS-088
STRUCTURE	800x1100	200	300	STS-082
STRUCTURE	800x1200	200	300	STS-082
STRUCTURE	800x1300	200	400	STS-082

# BRODZIKI Z ODLEWU MINERALNEGO

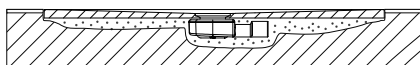
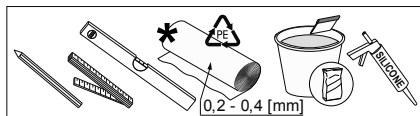
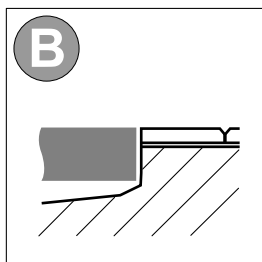
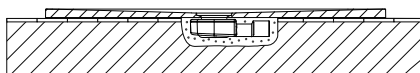
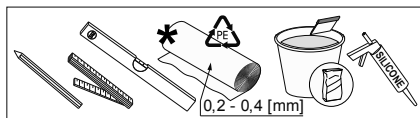
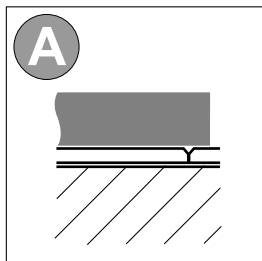

## OPTION

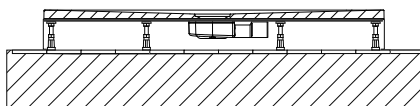
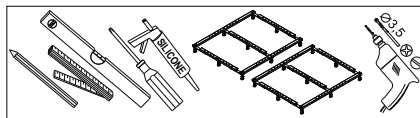
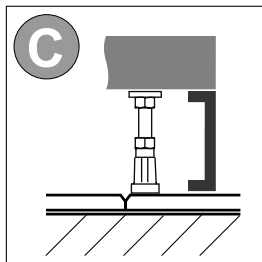

- \* PL Można wykorzystać folię z opakowania — str. 2  
 DE Man kann die Folie aus der Verpackung verwenden — S.2  
 GB You can use the foil from the package — p.2  
 FR Vous pouvez utiliser le film d'emballage — voir page 2  
 RU Можно использовать упаковочную плёнку — стр.2  
 CZ Můžete použít fólii z obalu — str. 2  
 RO Puteți folosi folia din ambalaj — pag. 2  
 HU Felhasználhatja a csomagolás fóliáját — 2. oldal  
 SK Můžete použiť fóliu z balenia — str. 2



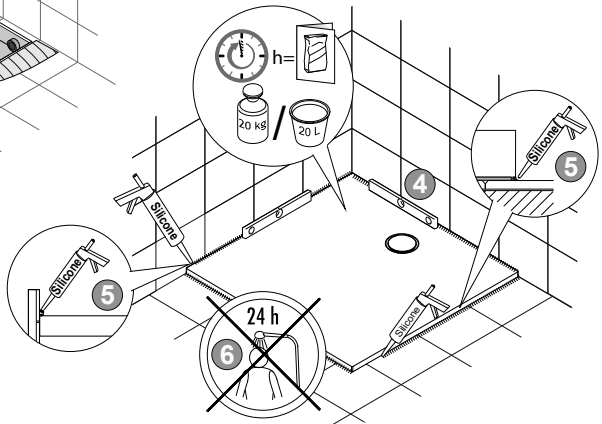
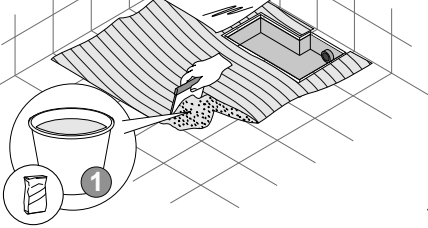
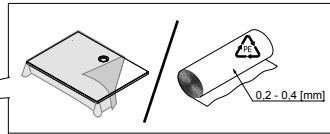
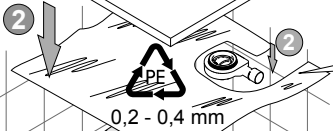
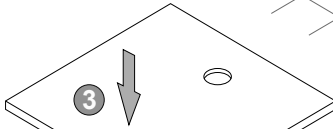
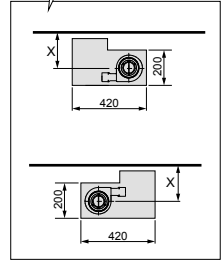
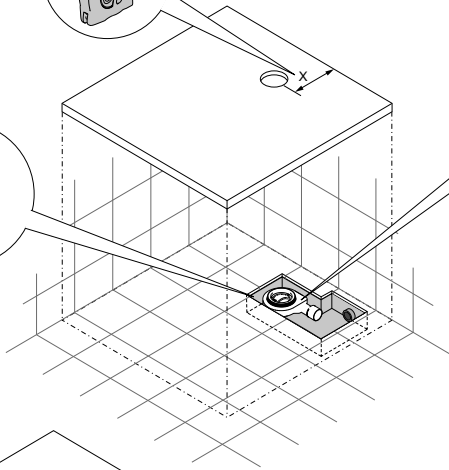
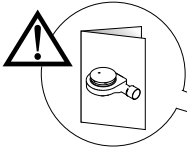
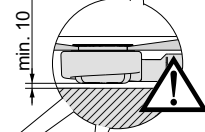
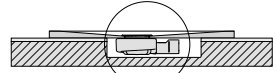
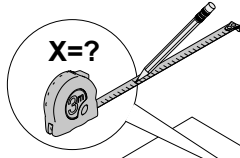
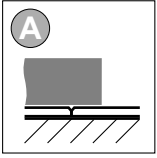

# BRODZIKI Z ODLEWU MINERALNEGO

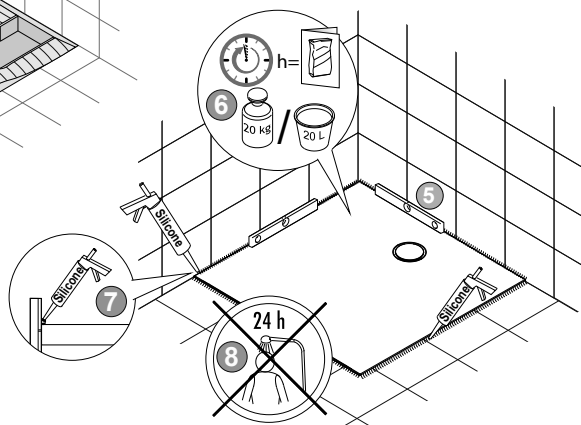
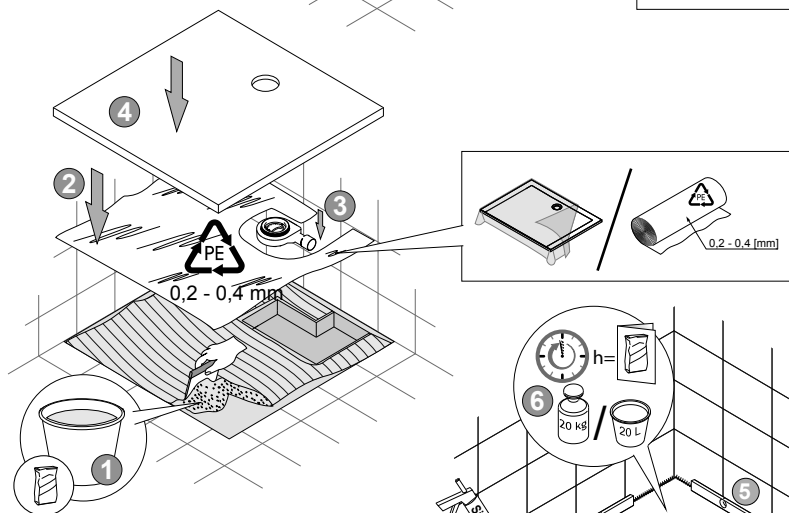
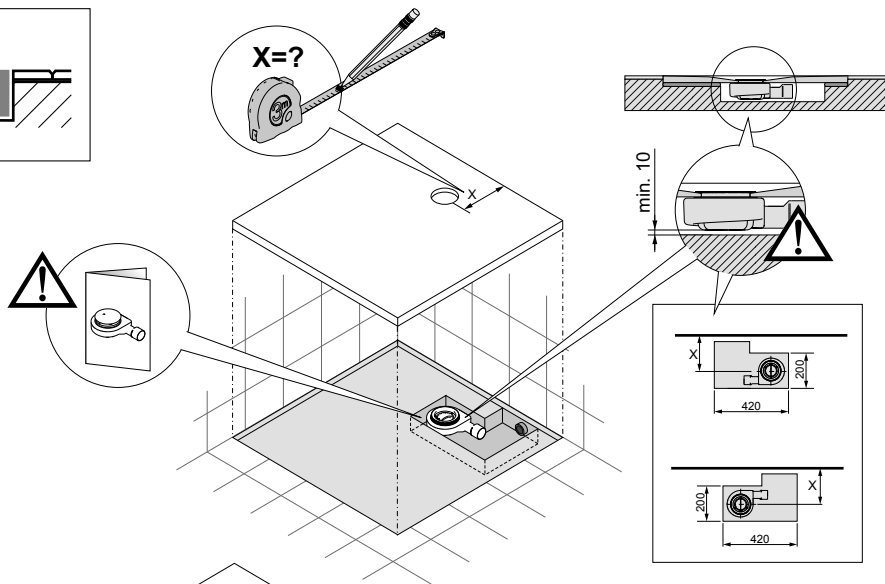
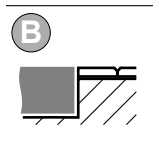

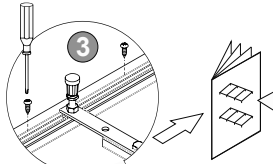
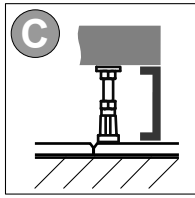

PL Prosimy zamawiać osobno  
 DE Bitte separat bestellen  
 GB Please order separately  
 FR Prière de commander séparément  
 RU Нужно Заказывать Отдельно!  
 CZ Prosimе objednávat zvlášť!  
 RO Va rog, sa comandați separat  
 HU Kérjük, külön rendelje meg  
 SK Prosimе objednávať oddelene

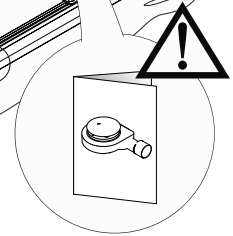
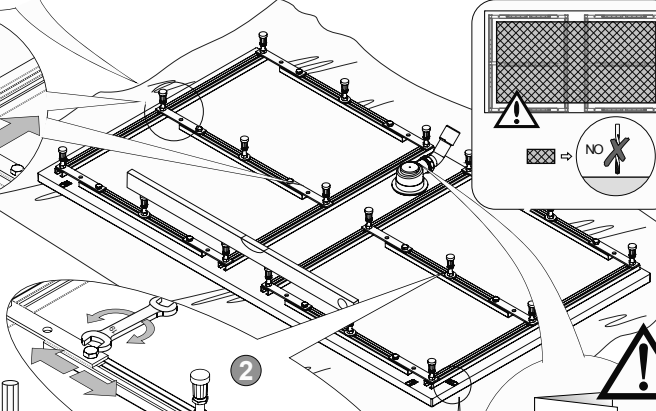
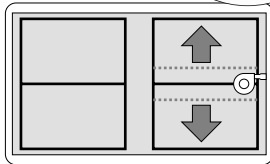
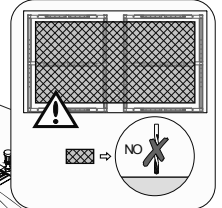
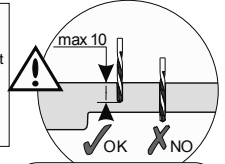

PL Prosimy zamawiać osobno  
 DE Bitte separat bestellen  
 GB Please order separately  
 FR Prière de commander séparément  
 RU Нужно Заказывать Отдельно!  
 CZ Prosimе objednávat zvlášť!  
 RO Va rog, sa comandați separat  
 HU Kérjük, külön rendelje meg  
 SK Prosimе objednávať oddelene

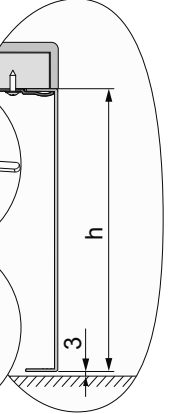
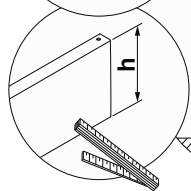
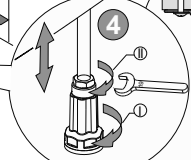
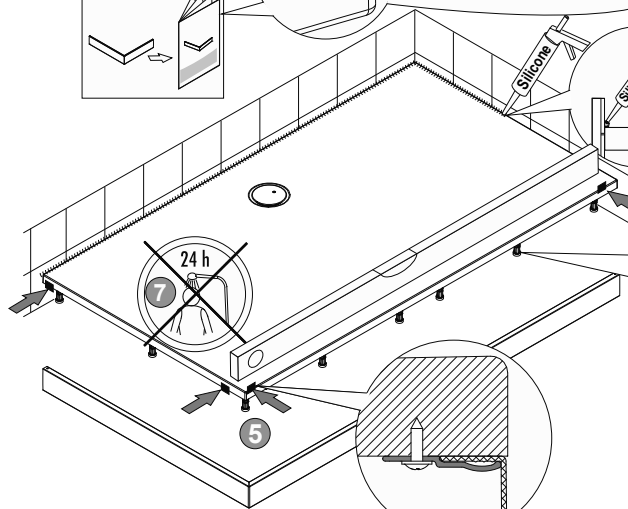
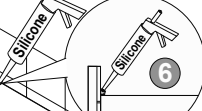
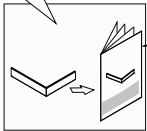
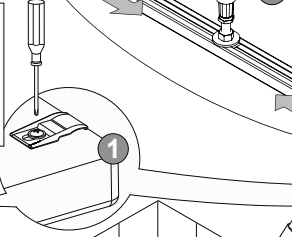

**PL MONTAŻ:** Z uwagi na zachowanie optymalnych parametrów, producent zaleca zlecić montaż odpowiednio wykwalifikowanemu instalatorowi. Aktualny wykaz polecanych punktów serwisowych znajduje się na stronie [www.sanplast.pl](http://www.sanplast.pl). Produkt należy zamontować w sposób umożliwiający łatwą demontaż, aby w przypadku uszkodzenia można go zdemontować nie uszkadzając glazury. Brodziki/wanny należy dosunąć do glazury i upłynnić. **PIELEGNACJA I KONSERWACJA:** czyszczyć zwykłym środkiem czyszczącym w użyciu (Uwaga! Środkii czyszczące zawierające środki ścierny nie są zalecane i mogą powodować zarysowania powierzchni), wyrobów nie należy poddawać działaniu: kwasów, amoniaku, środków drągniących i zgrających lub związków chloru (np. środki do czyszczenia sanitariatów) oraz substancji silnie barwiących. **DROBNE NAPRAWY:** w przypadku powstania rys powierzchni można delikatnie wypróbować szlifując ją na mokro papierem ściernym (zaczynając od 800 kończąc na min. 1500), wykończyć polerując pastą polerską drobnocziarnistą. **Uwaga!** Nie dopuszcza się szlifowania obszaru ze strukturą lub powłoką antypoślizgową! Tylko w przypadku powierzchni błyszczących wypolerować specjalnym kremem pielęgnacyjnym. Na powierzchni nieolejowej wyrobu dopuszcza się występowanie śladów po odpowietrzeniu odlewu. **Uwaga!** Podczas zwilżania, zwłaszcza przy zastosowaniu mydła, szampantu, olejku do kąpieeli itd., powierzchnia większości brodzików/wanien staje się bardziej śliska! **Uwaga:** Producent zastrzega sobie prawo do wprowadzania zmian w zakresie charakterystyki technicznej oraz kolorystyki opisywanych elementów.

**DE MONTAGE:** Zur Beibehaltung der optimalen Parameter, wird es von dem Produzenten empfohlen, die Montage von einem Fachmann durchführen zu lassen. Die aktuelle Übersicht der empfohlenen Servicepunkte finden Sie auf der Internetseite: [www.sanplast.pl](http://www.sanplast.pl). Das Produkt sollte so montiert werden, damit es auch einfach demontiert werden kann, d.h. auf solche Art und Weise, damit man es im Fall einer Beschädigung demontieren konnte, ohne gleichzeitig den Fliesenbelag zu beschädigen. Die Duschwanne/Badewanne sollte man vom Fliesenbelag zuschieben und abdichten. **PFLEGEHINWEISE:** bitte flüssige Reinigungsmittel verwenden (Achtung! Bitte Reinigungsmittel, die Schleifmittel beinhalten vermeiden, weil sie Kratzer verursachen können). Die Produkte dürfen nicht unter Einfluss von Säuren, Ammoniak, Reiz- und Ätzmittel, Chlorverbindungen oder Färbemittel gesetzt werden. **KLEINE REPARATUREN:** Kratzspuren auf Oberflächen mit feuchtem feinem Sandpapier (beginnen mit Nr 800 bis Nr 1500 am Ende) vorsichtig mit Spezialpoliercreme polieren. **Achtung!** Bitte die Antritsch-Oberfläche nicht schleifen, da ansonsten der Antritsch-Effekt verloren gehen kann. Auf der Produktrückseite sind Entlftungsspuren zugelassen. **Achtung!** Während des Bades besonders mit Anwendung von Seife, Shampoo, Badeöl usw. wird die Duschwannen- und Badewannenoberfläche sehr glitschig! **Achtung:** Der Hersteller behält sich das Recht vor, technische Änderungen und Farbenänderungen in den Produkten einzuführen.

**GB Installation:** Producer recommends installation by the qualified installer to keep optimal parameters of product. Current list of recommended service points can be found at [www.sanplast.pl](http://www.sanplast.pl). Product should be installed in a way which enables an easy dismantling in case of failure, so that the tiles were not damaged. The Shower tray/bathtub should be sealed and sanded to the glaze. **CARE AND MAINTENANCE:** Clean ordinary cleaning fluid (Nofel cleaners containing abrasive are not recommended and may cause surface scratches), products should not be subjected to action: acids, ammonia and corrosive and irritants, or chlorine compounds (such as measures to cleaning the toilets) and the highly colored wet sanding. **LITTLE REPAIR:** in the case of scratch, surface can be gently corrected wet sanding with fine sandpaper (from 800 up to 1500 grains), finish polishing fine-grained polishing paste. **Attention!** Do not grind the surface with anti-slip coating! On the invisible (after assembly/bottom) product surface is allowed appearance of following the mineral cast vesting. **Attention!** During wetting, especially with soap, shampoo, bath oil using, etc., most of the shower trays/bathtub surface can be very slippery! **Notice:** The producer reserves the right to introduce changes of technical parameters and colours of described elements.

**FR MONTAGE:** En raison de la nécessité de respecter les paramètres optimaux, le constructeur recommande de confier le montage à un installateur convenablement qualifié. Une liste actuelle des points de service est affichée sur le site d'Internet [www.sanplast.pl](http://www.sanplast.pl). Le produit doit être monté d'une manière permettant un démontage facile, pour que, en cas d'endommagement, il puisse être facilement démonté sans endommager la glazure. Le pédiluve et la baignoire doivent adhérent à la glazure et être étanchés. **SOINS ET ENTRETIEN:** nettoyer avec un produit de nettoyage liquide ordinaire (Attention ! Les produits de nettoyage contenant un abrasif ne sont pas recommandés et peuvent provoquer les rayures de la surface). Les produits ne peuvent pas être soumis à l'action des acides, des agents irritants et caustiques ou de composés de chlore (p. ex. produits de nettoyages de sanitaires) et des substances fortement colorantes. **PETITES REPARATIONS:** en cas d'apparition de rayures, la surface peut être délicatement aplanie par le ponçage à l'eau, avec un abrasif (en commençant par 800 et en terminant par, au minimum, 1500), finition, en polissant avec une pâte de polissage à grain fin. **Attention !** Ne pas poncer la surface anti-dérapante, auquel cas l'effet anti-dérapant pourrait être détérioré. La présence de traces après la désaération de la pièce est admise. **Attention!** Lors d'humectage, surtout si un savon, un shampooing, une huile, etc. sont utilisés, la surface de la plupart des pédiluves et des baignoires devient plus glissante! **Attention:** Le constructeur se réserve le droit d'apporter des modifications des caractéristiques techniques et des coloris des éléments décrits.

**RU УСТАНОВКА:** Для сохранения оптимальных параметров, производитель рекомендует монтаж квалифицированным установщиком. Актуальный список сервисных пунктов можно найти на [www.sanplast.pl](http://www.sanplast.pl). Изделие нужно установить так, чтобы легко можно было произвести демонтаж и чтобы в случае повреждения можно было демонтировать не повреждая плитку. Поддон/ванну следует установить рядом со стеной и уплотнить. **УХОД И КОНСЕРВАЦИЯ:** чистить обычным жидким чистящим средством (Внимание! Не использовать абразивные чистящие вещества, которые могут образовать царапины) поверхность не

должна подвергаться воздействию: кислот, аммиака, едких веществ например, средств для чистки унитаза, концентрированного спирта и сильно красящих веществ. **МЕЛКИЕ РЕМОНТ:** в случае возникновения царапин на поверхности можно выровнять её с помощью мелкой бумаги "на мокро" (P 800 - P 1500), затем отполировать специальной полиролью. **Внимание!** Нельзя шлифовать поверхность в местах нанесения противоскользящего покрытия! На оборотной стороне (не лицевой) изделия допускаются поры, оставшиеся после процесса деаэрации. **Внимание!** При намокании, во время принятия душа, особенно при применении мыла, шампуня, масла для купания и т.д., поверхность большинства поддонов/ванн становится более скользкой! **Внимание:** Производитель оставляет за собой право изменять технические характеристики и цветовую гамму указанных элементов.

**CZ MONTÁŽ:** Z důvodu zachování optimálních parametrů výrobce doporučuje světlit montáž příslušně kvalifikovanému instalátorovi. Aktuální seznam doporučených servisních míst se nachází na [www.sanplast.pl](http://www.sanplast.pl). Výrobek namontujte způsobem umožňujícím jednoducho demontáž, aby jej bylo možné v případě poškození demontovat bez poškození glazury. Vaničku/vanu přisůnkte ke glazure a utěsněte. **UDRŽBA A OŠETŘOVÁNÍ:** čistěte tekutým čistícím přípravkem (Upozornění! Čistící přípravky obsahující abrazivní částice se nedoporučují, protože mohou poškrábat povrch), výrobky nevystavujte působení: kyselin, amoniaku, dráždivých a leptavých prostředků nebo silných chlorů (např. přípravky na sanitární zařízení) ani silně barevných látek. **DROBNÉ OPRAVY:** v případě, že na povrchu vznikne mělké jmeně vrych/narubnění smrkovým papírem za mokra (počínaje 800 a konče na min. 1500), povrchově upravte jemzrnou tělástou pastou. **POZOR!** Je zakázáno štlřít povrch jakykollm bruským materiálem (agresivní čistící prostředky, houbovky s drsným povrchem apod.). Na rubové straně výrobku jsou možné stopy po odvzdušnění odtoku. **Upozornění!** Při navlhčování, zejména při používání mýdla, šampónu, olejků do koupele atd. se povrch většiny vaniček/van stává více kluzkým! **Pozor:** Výrobce si vyhrazuje právo zavřít změny v rozsahu technické charakteristiky a barev uvedených součástí.

**RO MONTAJ:** Pentru a asigura parametri optimizati, producatorul va recomanda să comenziți montarea unu instalator calificat corespunzător. Pe pagina [www.sanplast.pl](http://www.sanplast.pl) puteți găsi lista actuală cu punctele de service recomandate. Produsul trebuie montat astfel încât să poată fi demontat ușor, astfel încât atunci când se deteriorează să poată fi demontat fără a deteriora glazura. Cădița/cada trebuie apropiată de glazură și etanșată. **ÎNȚETIRE ȘI ÎNGRIJIRE:** curățati cu un agent lichid de curățare (Atenție! Detergenții care conțin substanțe abrazive nu sunt recomandați și pot zgăria suprafețele), produsele nu pot fi supuși la acțiunea: acizi, amoniac, agenți corozivi sau compuși de clor (în special clorul (naș. preparate sanitare) sau substanțe care colorază puternic). **REPARĂȚI MICI:** în cazurile în care se zgărie suprafața prin nivelare ușor atunci când sunt ude cu o hartă abrazivă (cu granulozitatea între 800 și min. 1500), trebuie să finisiți cu o pastă de șlefuit cu granulozitate scăzută. **ATENȚIE!** Se interzice șlefuirea suprafeței structurale sau o celei cu strat de acoperire anti-alunecare. Pe suprafața fără granule se permite prezentă de urme de bule de aer de la turnare. **Atenție!** Atunci când este udă, în special când folosiți șapuri, șampuri, uleiuri pentru baie etc., suprafața majorității cădițor/cădițelor devine mai alunecoasă! **Atenție:** Producătorul își rezervă dreptul de a introduce schimbări în domeniul caracteristicilor tehnice și a coloristicii elementelor descrise.

**HU SZERELÉS:** Az optimális paraméterek megőrzése érdekében a gyártó azt ajánlja, hogy a szerelést megfelelően képzett szakember végezze. Az ajánlott szervizpontok aktuális listáját a [www.sanplast.pl](http://www.sanplast.pl) honlapon találhat. A terméket úgy kell beszerelni, hogy könnyen kiszerehető legyen, így sérülés esetén a csompa károsodása nélkül is ki lehet venni. A zuhanytálcát/kádát a csompezhöz kell illeszteni és szigetelni kell. **ÁPOLÁS ÉS KARBANTARTÁS:** a termék normál folyékony tisztítószerekkel, mivel ezek karcosítják a termék felületét. Ne tegye ki a terméket savak, ammónia, irritáló és maró szerek ill. kőoldószerrel (pl. szanitárszító szerek), valamint erős festő anyagok hatásának kitérésnek. **KISBÉLYMŰTÉS:** ha a termék felületén keletkező karcoknál legfeljebb 800-as, de legfeljebb 1500-as sziszolópapírral, vízesen egyenséggel el, majd finom sziszolópaszttal/ csiszolóval teljesen simára. **Figyelmeltetés!** A csiszolásmentes (Pro-Safe) vagy Structure bevonatú felületet nem szabad dörzsölni! A termék beszerelése után nem látható oldalán megengedettek az óntés utáni légtelenítés nyomai. **Figyelem!** A legtöbb zuhanytálcánál nedvesen - különösen szappan, sampon, furdóalj stb. használatá mellett - csuszósabb válik! **Figyelem:** A gyártó fenntartja magának a jogot a bemutatott elemek műszaki jellemzőinek és színválasztékának módosításához.

**SK MONTÁŽ:** Kvôli zabezpečeniu optimálnych parametrov, výrobca odporuča, aby montáž vykonával príslušne kvalifikovaný inštalátor. Aktuálny zoznam odporúčaných servisov nájdete na webránke [www.sanplast.pl](http://www.sanplast.pl). Výrobok sa musí namontovať tak, aby sa dal jednoducho demontovať, tzn. aby v prípade jeho poškodenia sa dal odstrániť bez poškodenia obkladu. Sprchová vanička/vaňa sa musí prisúvať za k obkladu a príslušne utiesniť. **STAROSTLIVOSŤ A UDRŽBA:** na čistenie používajte obvyčajnú tekutú čistiaciu prostriedok (Pozor! Čistiace prostriedky, ktoré obsahujú drsné častice, výrobca neodporuča, nakoľko môžu čistiť povrch poškrábať), výrobok sa nesmie vystavovať pôsobeniu: kyselín, čpavku, dráždivých a žieravých látok, alebo zvládnutiam chloru (napr. dezinfekčné čistiace prostriedky) ako aj látok so silným farbivom účinkom. **DROBNÉ OPRAVY:** v prípade že sa povrch niekde poškrábe, môže sa jemne vyrovnať jemným brúsnym papierom používaným na mokro (začínajúc od zrnitosti 800 a končiac na zrnitosti minimálne 1500), a následne vyľštíť jemnozrnou tělástou pastou. **Pozor!** Nemôžete odšľáť plochu nástrojom alebo protišmykovým povlakom. Na druhej strane povrchu – na rubu – môžu byť viditeľné stopy odvzdušňovacej kanálkov. **Pozor!** Počas sprchovania, hlavne ak sa používa mydlo, šampón, olej na kupenie ap., povrch väčšiny sprchových vaničiek/van sa stáva šmykľavejší! **Pozor:** Výrobca si vyhrazuje právo na vykonávanie zmien v rozsahu technickej charakteristiky a farebného prevedenia popísaných dielov.

„Sanplast” Spółka Akcyjna, Wymysłowice 1, 88-320 Strzelno

tel. +48 52 31 88 500, fax +48 52 31 88 501, infolinia: +48 52 31 88 600

poczta@sanplast.pl, [www.sanplast.pl](http://www.sanplast.pl)

