



KATALOG 2025



Marka Skalar istnieje na rynku od 2010 roku. To właśnie wtedy rozpoczęła się jej bliska współpraca z włoską firmą Emmeti, która od ponad 30 lat działa na rynku jako dystrybutor i producent w branży instalacyjnej i grzewczej.

Skalar oferuje Klientom zaawansowane rozwiązania w tym: nowoczesne systemy ogrzewania centralnego, produkty umożliwiające uzdatnianie wody, a także instalacje wewnętrzne.

Obecnie system Skalar powstaje w oparciu o współpracę z wieloma renomowanymi producentami, co tylko pokazuje, w jak szybkim tempie rozwinęła się marka. Są to m.in. Emmeti, FIV, Gorgiel, Zehnder, Walraven, Inwater, Hydroflex, Meibes, Alca.

Na początku swego istnienia Skalar posiadał w swej ofercie jedynie produkty z zakresu systemów instalacyjnych i ogrzewania podłogowego. Natomiast z czasem dołączyły również:

- Regulatory temperatury
- Zawory (kulowe, zwrotne, żeliwne)
- Kształtki mosiężne
- Zmiękczacze i filtry
- Pompy i grupy pompowe
- Obejmy metalowe
- Węże przyłączeniowe (wodne, gazowe)
- Grzejniki
- Armatura grzejnikowa
- Płyny niskokrzepnące
- Stelaże podtynkowe



**KLIKNIJ I ODWIEDŹ
SKALARSYSTEMS.PL**

Dlaczego Skalar?

- Wieloletnie doświadczenie na rynku
- Szeroka sieć dystrybucji
- Kompletnie, gotowe systemy (łatwe w instalacji)
- Dożywotnie ubezpieczenie na wybrane serie
- Porady i wsparcie doradców (możliwość wypożyczenia sprzętu)

Skalar to prawie 1000 produktów w ofercie, kompletny asortyment, sprawdzeni producenci, a także współpraca z profesjonalistami, dzięki którym marka może cały czas się rozwijać.

STELAŻE PODTYNKOWE	2
SYSTEM INSTALACYJNY	5
RURY	6
KSZTAŁTKI ZACISKANE.....	8
OGRZEWANIE PODŁOGOWE	13
RURY	14
ZAWORY.....	15
ROZDZIELACZE.....	16
SZAFKI.....	18
GRUPY POMPOWE.....	22
AUTOMATYKA.....	25
AKCESORIA.....	30
REGULATORY TEMPERATURY.....	32
ZAWORY	37
ZAWORY KULOWE.....	38
ZAWORY ZWROTNE.....	40
POMPY I GRUPY POMPOWE	43
POMPY OBIEGOWE.....	44
GRUPY POMPOWE.....	45
OBEJMY METALOWE	47
WĘŻE PRZYŁĄCZENIOWE	49
WĘŻE WODNE.....	50
WĘŻE GAZOWE.....	52
KSZTAŁTKI MOSIĘŻNE	55
KSZTAŁTKI MOSIĘŻNE.....	56
AKCESORIA DO WODOMIERZY.....	64
ZMIĘKCZACZE I FILTRY	65
ZMIĘKCZACZE.....	66
FILTRY.....	71
GRZEJNIKI	72
GRZEJNIKI.....	73
ARMATURA GRZEJNIKOWA.....	77
ZESTAWY KOMINOWE	79
PŁYNY NISKOKRZEPNĄCE	84





STELAŻE PODTYNKOWE



KLIKNIJ I SPRAWDŹ
NA SANPOL.PL

Łazienka to miejsce, gdzie funkcjonalność łączy się z designem

Z myślą o najbardziej wymagających użytkownikach, którzy cenią sobie zarówno estetykę, jak i niezawodność, w marce Skalar znalazł się stelaż Skalar by Alca wraz z przyciskiem splukującym. Zestaw podtynkowy skomponowany jest z najwyższej jakości stelaża podtynkowego firmy Alca oraz eleganckiego przycisku sterującego. Zestaw jest nie tylko niezawodnym elementem dla domu, ale także prawdziwą ozdobą łazienki. Skalar by Alca to połączenie innowacyjnych rozwiązań technologicznych z ponadczasowym designem, który może odmienić codzienne doświadczenia w łazience.

Stelaż podtynkowy do WC

- **EKOLOGICZNY** - z zaworem EKO z obniżoną ilością splukiwanej wody do 2/4 l
- **ŁATWY W MONTAŻU**
- **NIEZAWODNY** - wysoka jakość produktu

NOWOŚĆ

 **SKALAR**
by Alca



**KLIKNIJ I SPRAWDŹ
NA SANPOL.PL**



STELAŻ PODTYNKOWY SKALAR SET

- Montaż przed ścianą nośną lub zabudowy w ścianach z karton-gipsu.
- Do toalety wiszącej z rozstawem przyłączy 180 mm.
- Dla posadzek o grubości 0–200 mm.
- Dla muszli wiszących WC.

Kolor przycisku	Indeks Sanpol	Nr kat. Prod.
biały	ZP-SKA-STEL-B00100	SKASET B
chrom	ZP-SKA-STEL-A00100	SKASET C
czarny	ZP-SKA-STEL-C00100	SKASET CZ

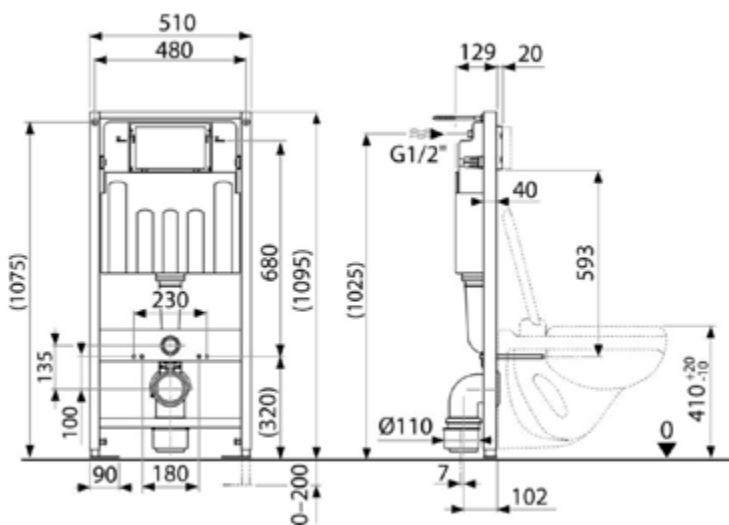



SYSTEM
INSTALACYJNY



KLIKNIJ I SPRAWDŹ
NA SANPOL.PL

Kompleksowe rozwiązania dla każdego domu i przedsiębiorstwa

Szeroki wybór produktów, od rur aż po kształtki, i inne akcesoria instalacyjne. Wszystkie produkty Skalar charakteryzują się wysoką jakością, trwałością oraz są zgodne z aktualnymi normami i standardami branżowymi. Wybierając system instalacyjny marki Skalar masz pewność profesjonalizmu i niezawodności.

**RURA WIELOWARSTWOWA PE-X / AL / PE-X
W ZWOJACH**

Średnica [mm]	Dł. zwoju [m]	Indeks Sanpol	Nr kat. prod.
16 × 2	100	IF-SKA-RU00-000100	28106000
16 × 2	200	IF-SKA-RU00-000200	28106010
16 × 2	500	IF-SKA-RU00-000250	28106050
20 × 2	100	IF-SKA-RU00-000400	28106004
26 × 3	50	IF-SKA-RU00-000500	28106006
32 × 3	50	IF-SKA-RU00-000700	28106008

Maksymalna temperatura pracy:	95°C
Maksymalne ciśnienie pracy:	10 bar
Współczynnik rozszerzalności:	0,026 mm/m°C
Współczynnik przewodności termicznej:	0,45 W/mK
Minimalny kąt gięcia:	5 × Ø rury

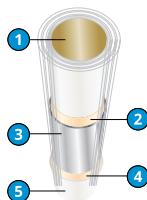

1. Wewnętrzna rura z polietylenu sieciowanego (PE-XB)
2. Warstwa wiążąca wewnętrzną rurę z rurą aluminiową
3. Rura aluminiowa zgrzewana doczołowo minimalna grubość 0,2 mm
4. Warstwa wiążąca zewnętrzną rurę z rurą aluminiową
5. Rura z polietylenu sieciowanego (PE-XB)

**RURA WIELOWARSTWOWA PE-X / AL / PE-X
W ODCINKACH 4 M**

Średnica [mm]	Dł. odcinka [m]	Indeks Sanpol	Nr kat. prod.
26 × 3	4 m	IF-SKA-RU00-000600	28108016
32 × 3	4 m	IF-SKA-RU00-000800	28108008
40 × 3,5	4 m	IF-SKA-RU00-000900	28100090
50 × 4	4 m	IF-SKA-RU00-001000	28100092
63 × 4,5	4 m	IF-SKA-RU00-001100	28100094
75 × 5	4 m	IF-SKA-RU00-001200	28100070



RURA WIELOWARSTWOWA PE-X / AL / PE-X IZOLOWANA W ZWOJACH

Średnica [mm]	Dł. zwoju [m]	Indeks Sanpol	Nr kat. prod.
16 × 2 biała	100	IF-SKA-RUIZ-000100	28106100
20 × 2 biała	50	IF-SKA-RUIZ-000200	28106104
26 × 3 biała	50	IF-SKA-RUIZ-000400	28102880
16 × 2 czerwona	100	IF-SKA-RUIZ-CZ0100	28106140
20 × 2 czerwona	50	IF-SKA-RUIZ-CZ0200	28106144
26 × 3 czerwona	50	IF-SKA-RUIZ-CZ0260	28102884
16 × 2 niebieska	100	IF-SKA-RUIZ-NI0100	28106142
20 × 2 niebieska	50	IF-SKA-RUIZ-NI0200	28106146
26 × 3 niebieska	50	IF-SKA-RUIZ-NI0260	28102886



RURA WIELOWARSTWOWA PE-RT / AL / PE-RT W ZWOJACH

Średnica [mm]	Dł. zwoju [m]	Indeks Sanpol	Nr kat. prod.
16 × 2	200	IF-SKA-RURT-000400	28107000
16 × 2	500	IF-SKA-RURT-000600	28107004
20 × 2	100	IF-SKA-RURT-000700	28107016



Maksymalna temperatura pracy: 95°C

Maksymalne ciśnienie pracy: 10 bar

Współczynnik rozszerzalności: 0,026 mm/m°C

Współczynnik przewodności termicznej: 0,45 W/mK

Minimalny kąt gięcia: 5 × Ø rury

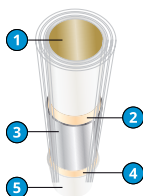

1. Wewnętrzna warstwa PE-RT
2. Warstwa wiążąca wewnętrzną rurę z rurą aluminiową
3. Rura aluminiowa zgrzewana doczołowo minimalna grubość 0,2 mm
4. Warstwa wiążąca zewnętrzną rurę z rurą aluminiową
5. Zewnętrzna warstwa PE-RT

**KOLANO**

Średnica [mm]	Typ	Indeks Sanpol	Nr kat. prod.
16	LBP	IF-SKA-KO00-L00100	28181070
20	LBP	IF-SKA-KO00-L00300	28181072
26	LBP	IF-SKA-KO00-L00400	28181074
32	LBP	IF-SKA-KO00-L00500	28181076
40	Standard	IF-SKA-KO00-000600	28115200
50	Standard	IF-SKA-KO00-000700	28115210
63	Standard	IF-SKA-KO00-000800	28115220

**KOLANO GW LBP**

Średnica	Indeks Sanpol	Nr kat. prod.
16 × 1/2 GW	IF-SKA-KOGW-L00100	28180088
20 × 1/2 GW	IF-SKA-KOGW-L00200	28180090
20 × 3/4 GW	IF-SKA-KOGW-L00300	28180092
26 × 3/4 GW	IF-SKA-KOGW-L00400	28180094
32 × 1 GW	IF-SKA-KOGW-L00500	28180096

**KOLANO NAŚCIENNE GW LBP**

Średnica	Indeks Sanpol	Nr kat. prod.
16 × 1/2 GW	IF-SKA-KOGW-NAL100	28180180
20 × 1/2 GW	IF-SKA-KOGW-NAL200	28180182

**KOLANO GZ LBP**

Średnica	Indeks Sanpol	Nr kat. prod.
16 × 1/2 GZ	IF-SKA-KOGZ-L00100	28180078
20 × 1/2 GZ	IF-SKA-KOGZ-L00200	28180080
20 × 3/4 GZ	IF-SKA-KOGZ-L00300	28180082
26 × 3/4 GZ	IF-SKA-KOGZ-L00400	28180084
32 × 1 GZ	IF-SKA-KOGZ-L00500	28180086

**KOLANO PODWÓJNE NAŚCIENNE GW LBP**

Średnica	Indeks Sanpol	Nr kat. prod.
16 × 1/2 GW	IF-SKA-KONA-PL0100	28180210



ZŁĄCZKA WKRĘTNA GZ Z POŁŚRUBUNKIEM

Średnica	Indeks Sanpol	Nr kat. prod.
16 × ½"	IF-SKA-ZLPO-GZ0100	28101680



KSZTAŁTKI ZACISKANE

ZŁĄCZKA PROSTA

Średnica [mm]	Typ	Indeks Sanpol	Nr kat. prod.
16 × 16	LBP	IF-SKA-ZL00-L00200	28181000
20 × 20	LBP	IF-SKA-ZL00-L00400	28181002
26 × 26	LBP	IF-SKA-ZL00-L00500	28181004
32 × 32	LBP	IF-SKA-ZL00-L00600	28181006
40 × 40	Standard	IF-SKA-ZL00-000700	28115050
50 × 50	Standard	IF-SKA-ZL00-000800	28115060
63 × 63	Standard	IF-SKA-ZL00-000900	28115070



ZŁĄCZKA GZ

Średnica	Typ	Indeks Sanpol	Nr kat. prod.
16 × 1/2 GZ	LBP	IF-SKA-ZLGZ-L00200	28180020
20 × 1/2 GZ	LBP	IF-SKA-ZLGZ-L00500	28180022
20 × 3/4 GZ	LBP	IF-SKA-ZLGZ-L00600	28180024
26 × 3/4 GZ	LBP	IF-SKA-ZLGZ-L00700	28180026
26 × 1 GZ	LBP	IF-SKA-ZLGZ-L00800	28180028
32 × 1 GZ	LBP	IF-SKA-ZLGZ-L00900	28180030
40 × 1"	Standard	IF-SKA-ZLGZ-001100	28115512
40 × 1¼"	Standard	IF-SKA-ZLGZ-001200	28115000
50 × 1½"	Standard	IF-SKA-ZLGZ-001300	28115010
63 × 2"	Standard	IF-SKA-ZLGZ-001400	28115020



KOLANO DO PRZYŁĄCZY GRZEJNIKOWYCH

Średnica	Indeks Sanpol	Nr kat. prod.
Ø16 × 166	IF-SKA-KOGR-000100	28101708



**ZŁĄCZKA REDUKCYJNA**

Średnica	Typ	Indeks Sanpol	Nr kat. prod.
20 × 16	LBP	IF-SKA-ZLRE-L00200	28181008
26 × 16	LBP	IF-SKA-ZLRE-L00400	28181010
26 × 20	LBP	IF-SKA-ZLRE-L00600	28181012
32 × 20	LBP	IF-SKA-ZLRE-L00800	28180016
32 × 26	LBP	IF-SKA-ZLRE-L00900	28181018
40 × 32	Standard	IF-SKA-ZLRE-001100	28115100
50 × 32	Standard	IF-SKA-ZLRE-001150	28115502
50 × 40	Standard	IF-SKA-ZLRE-001200	28115110
63 × 50	Standard	IF-SKA-ZLRE-001400	28115130

**TRÓJNIK REDUKCYJNY**

Średnica [mm]	Typ	Indeks Sanpol	Nr kat. prod.
16 × 20 × 16	LBP	IF-SKA-TRRE-L00100	28181110
20 × 16 × 16	LBP	IF-SKA-TRRE-L00300	28181112
20 × 16 × 20	LBP	IF-SKA-TRRE-L00350	28181114
20 × 20 × 16	LBP	IF-SKA-TRRE-L00500	28181116
20 × 26 × 20	LBP	IF-SKA-TRRE-L00550	28181118
26 × 16 × 20	LBP	IF-SKA-TRRE-L00600	28181122
26 × 20 × 16	LBP	IF-SKA-TRRE-L00650	28181126
26 × 16 × 26	LBP	IF-SKA-TRRE-L00700	28181124
26 × 20 × 20	LBP	IF-SKA-TRRE-L00900	28181128
26 × 26 × 20	LBP	IF-SKA-TRRE-L00930	28181134
26 × 20 × 26	LBP	IF-SKA-TRRE-L00950	28181130
32 × 26 × 20	LBP	IF-SKA-TRRE-L01100	28181152
32 × 16 × 32	LBP	IF-SKA-TRRE-L01200	28181138
32 × 20 × 32	LBP	IF-SKA-TRRE-L01400	28181150
32 × 26 × 26	LBP	IF-SKA-TRRE-L01500	28181154
32 × 26 × 32	LBP	IF-SKA-TRRE-L01550	28181156
40 × 26 × 40	Standard	IF-SKA-TRRE-001800	28115514
40 × 32 × 32	Standard	IF-SKA-TRRE-001850	28115516
40 × 32 × 40	Standard	IF-SKA-TRRE-001900	28115300
40 × 40 × 32	Standard	IF-SKA-TRRE-001950	28115520
50 × 26 × 50	Standard	IF-SKA-TRRE-002000	28115522
50 × 32 × 50	Standard	IF-SKA-TRRE-002050	28115320
50 × 40 × 40	Standard	IF-SKA-TRRE-002100	28115524
50 × 40 × 50	Standard	IF-SKA-TRRE-002150	28115310
50 × 50 × 32	Standard	IF-SKA-TRRE-002200	28115526
63 × 50 × 63	Standard	IF-SKA-TRRE-002300	28115330





TRÓJNIK RÓWNOPRZELOTOWY

Średnica [mm]	Typ	Indeks Sanpol	Nr kat. prod.
16	LBP	IF-SKA-TR00-L00100	28181102
20	LBP	IF-SKA-TR00-L00200	28181104
26	LBP	IF-SKA-TR00-L00300	28181106
32	LBP	IF-SKA-TR00-L00400	28181108
40	Standard	IF-SKA-TR00-000500	28115250
50	Standard	IF-SKA-TR00-000600	28115260
63	Standard	IF-SKA-TR00-000700	28115270



TRÓJNIK NAKRĘTNY GW

Średnica	Typ	Indeks Sanpol	Nr kat. prod.
16 × 1/2 GW	LBP	IF-SKA-TRGW-L00100	28180166
20 × 1/2 GW	LBP	IF-SKA-TRGW-L00200	28180168
20 × 3/4 GW	LBP	IF-SKA-TRGW-L00300	28180172
26 × 1/2 GW	LBP	IF-SKA-TRGW-L00400	28180173
26 × 3/4 GW	LBP	IF-SKA-TRGW-L00500	28180174
32 × 3/4 GW	LBP	IF-SKA-TRGW-L00600	28180176
40 × ½" × 40	Standard	IF-SKA-TRGW-000800	28115350
50 × ¾" × 50	Standard	IF-SKA-TRGW-001100	28115370
63 × 1" × 63	Standard	IF-SKA-TRGW-001400	28115390
63 × 1¼" × 63	Standard	IF-SKA-TRGW-001500	28115400



ZŁĄCZKA GW LBP

Średnica	Indeks Sanpol	Nr kat. prod.
16 × 1/2 GW	IF-SKA-ZLGW-L00100	28180034
20 × 1/2 GW	IF-SKA-ZLGW-L00400	28180036
20 × 3/4 GW	IF-SKA-ZLGW-L00500	28180038
26 × 3/4 GW	IF-SKA-ZLGW-L00600	28180040
26 × 1 GW	IF-SKA-ZLGW-L00700	28180042
32 × 1 GW	IF-SKA-ZLGW-L00800	28180044



ZŁĄCZKA Z PÓŁSRUBUNKIEM GW LBP

Średnica	Indeks Sanpol	Nr kat. prod.
16 × 3/4 GW	IF-SKA-ZLPO-L00100	28180066
20 × 3/4 GW	IF-SKA-ZLPO-L00200	28180068



PÓŁSRUBUNEK Z USZCZELKĄ PŁASKĄ LBP

Średnica	Indeks Sanpol	Nr kat. prod.
16 × 1/2	IF-SKA-ZLPU-L00200	28180048
16 × 3/4	IF-SKA-ZLPU-L00300	28180050
20 × 1/2	IF-SKA-ZLPU-L00400	28180052
20 × 3/4	IF-SKA-ZLPU-L00500	28180054
26 × 3/4	IF-SKA-ZLPU-L00600	28180056





**KLIKNIJ I SPRAWDŹ
NA SANPOL.PL**



System zaciskowy SKALAR LBP

Zakres średnic: 16-32

Funkcja kontrolowanego wycieku

Zaciskanie aż 5 profilami (TH, B, U, H, F)





OGRZEWANIE
PODŁOGOWE

Gwarancja komfortu i ciepła w Twoim domu

Ta nowoczesna metoda ogrzewania zyskuje coraz większą popularność dzięki swojej wydajności, ekonomii i niskiemu wpływowi na środowisko. Skalar oferuje systemy, które są łatwe w instalacji, niezawodne i energooszczędne, zapewniając jednolite rozprowadzenie ciepła w całym pomieszczeniu. System ogrzewania podłogowego Skalar składa się z produktów, które pozwolą stworzyć w pełni kompletną powierzchnię grzewczą.



KLIKNIJ I SPRAWDŹ
NA SANPOL.PL

**RURA WIELOWARSTWOWA PE-X / AL / PE-X**

Średnica [mm]	Dł. zwoju [m]	Indeks Sanpol	Nr kat. prod.
16 × 2	100	IF-SKA-RU00-000100	28106000
16 × 2	200	IF-SKA-RU00-000200	28106010
16 × 2	500	IF-SKA-RU00-000250	28106050



Maksymalna temperatura pracy:	95°C
Maks. chwilowa temp. (UNI 10954-1):	110°C
Maksymalne ciśnienie pracy:	10 bar
Współczynnik rozszerzalności:	0,026 mm/m°C
Współczynnik przewodności termicznej:	0,45 W/mK
Minimalny kąt gięcia:	5 × Ø rury

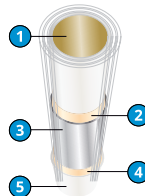

1. Wewnętrzna rura z polietylenu sieciowanego (PE-XB)
2. Warstwa wiążąca wewnętrzną rurę z rurą aluminiową
3. Rura aluminiowa zgrzewana doczołowo minimalna grubość 0,2 mm
4. Warstwa wiążąca zewnętrzną rurę z rurą aluminiową zewnętrzną
5. Rura z polietylenu sieciowanego (PE-XB)

**RURA WIELOWARSTWOWA PE-RT / AL / PE-RT**

Średnica [mm]	Dł. zwoju [m]	Indeks Sanpol	Nr kat. prod.
16 × 2	200	IF-SKA-RURT-000400	28107000
16 × 2	500	IF-SKA-RURT-000600	28107004



Maksymalna temperatura pracy:	95°C
Maks. chwilowa temp. (UNI 10954-1):	110°C
Maksymalne ciśnienie pracy:	10 bar
Współczynnik rozszerzalności:	0,026 mm/m°C
Współczynnik przewodności termicznej:	0,45 W/mK
Minimalny kąt gięcia:	5 × Ø rury

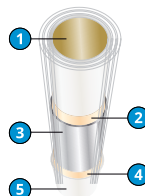

1. Wewnętrzna warstwa PE-RT
2. Warstwa wiążąca wewnętrzną rurę z rurą aluminiową
3. Rura aluminiowa zgrzewana doczołowo, minimalna grubość 0,2 mm
4. Warstwa wiążąca zewnętrzną rurę z rurą aluminiową
5. Zewnętrzna warstwa PE-RT

**RURA WIELOWARSTWOWA PE-RT / EVOH**

Średnica [mm]	Dł. zwoju [m]	Indeks Sanpol	Nr kat. prod.
16 × 2	600	IF-SKA-RURT-EVO600	SKAOXPRT16



Maksymalna temperatura pracy:	95°C
Maksymalne ciśnienie pracy:	5 bar
Współczynnik rozszerzalności:	0,018 mm/m°C
Współczynnik przewodności termicznej:	0,40 W/mK
Minimalny kąt gięcia:	5 × Ø rury

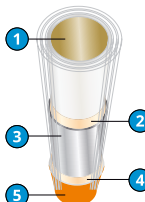

1. Wewnętrzna warstwa PE-RT
2. Warstwa wiążąca wewnętrzną rurę z barierą evoH
3. Bariera antydyfuzyjna EVOH
4. Warstwa wiążąca zewnętrzną rurę z barierą evoH
5. Zewnętrzna warstwa PE-RT



ZAWORY 1" Z TERMOMETREM I ŚRUBUNKIEM DO ROZDZIELACZA (KOMPLET)

Wymiary	Indeks Sanpol	Nr kat. prod.
1" prosty	IP-SKA-RZKT-000100	6061R006
1" kątowy	IP-SKA-RZKT-K00100	6063R006



ZAWORY 1" ZE ŚRUBUNKIEM DO ROZDZIELACZA (KOMPLET)

Wymiary	Indeks Sanpol	Nr kat. prod.
1" prosty	IP-SKA-RZKT-000200	6062R006
1" kątowy	IP-SKA-RZKT-K00200	6064R006



ZAWORY DŁUGIE 1" DO ROZDZIELACZA (KOMPLET)

Rodzaj	Indeks Sanpol	Nr kat. prod.
ze śrubunkiem	IP-SKA-RZKT-K00300	6293R006
ze śrubunkiem i termometrem	IP-SKA-RZKT-K00400	6294R006



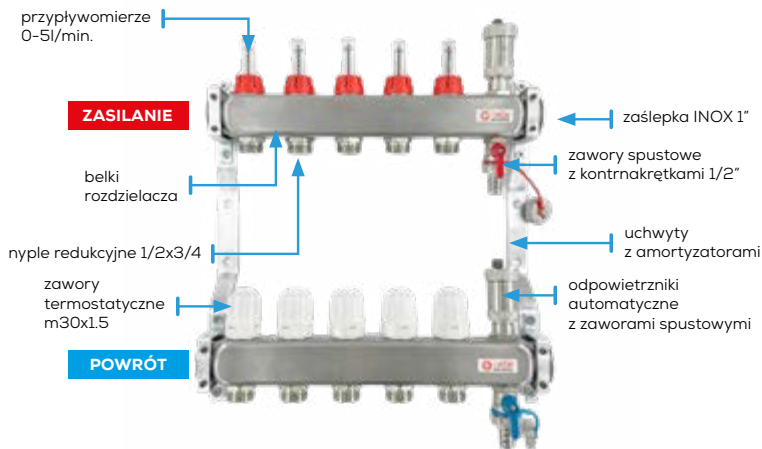

ROZDZIELACZE ZE STALI NIERDZEWNEJ INOX DO OGRZEWANIA PODŁOGOWEGO SKALAR

Rodzaj	Nypel przyłacz.	Indeks Sanpol	Nr kat. prod.
2-obiegowy	3/4	IP-SKA-ROUS-250200	RIXOPKOSA02
3-obiegowy	3/4	IP-SKA-ROUS-250300	RIXOPKOSA03
4-obiegowy	3/4	IP-SKA-ROUS-250400	RIXOPKOSA04
5-obiegowy	3/4	IP-SKA-ROUS-250500	RIXOPKOSA05
6-obiegowy	3/4	IP-SKA-ROUS-250600	RIXOPKOSA06
7-obiegowy	3/4	IP-SKA-ROUS-250700	RIXOPKOSA07
8-obiegowy	3/4	IP-SKA-ROUS-250800	RIXOPKOSA08
9-obiegowy	3/4	IP-SKA-ROUS-250900	RIXOPKOSA09
10-obiegowy	3/4	IP-SKA-ROUS-251000	RIXOPKOSA10
11-obiegowy	3/4	IP-SKA-ROUS-251100	RIXOPKOSA11
12-obiegowy	3/4	IP-SKA-ROUS-251200	RIXOPKOSA12
13-obiegowy	3/4	IP-SKA-ROUS-251300	RIXOPKOSA13
14-obiegowy	3/4	IP-SKA-ROUS-251400	RIXOPKOSA14

Temperatura maksymalna: 60°C

Ciśnienie maksymalne: 0,6 MPa

Sekcje: od 2 do 14

Rozstaw sekcji: 50 mm

Profil pręta: 40 mm

Zasilanie: 1"

Powrót: 1

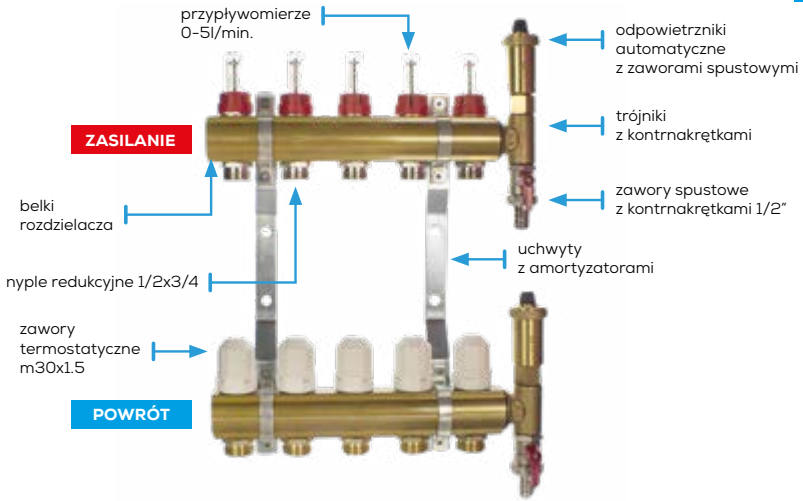

ROZDZIELACZE MOSIĘŻNE DO OGRZEWANIA PODŁOGOWEGO SKALAR

Rodzaj	Nypel przyłęcz.	Indeks Sanpol	Nr kat. prod.
2-obiegowy	3/4	IP-SKA-ROUM-250200	RMOPKOSA02
3-obiegowy	3/4	IP-SKA-ROUM-250300	RMOPKOSA03
4-obiegowy	3/4	IP-SKA-ROUM-250400	RMOPKOSA04
5-obiegowy	3/4	IP-SKA-ROUM-250500	RMOPKOSA05
6-obiegowy	3/4	IP-SKA-ROUM-250600	RMOPKOSA06
7-obiegowy	3/4	IP-SKA-ROUM-250700	RMOPKOSA07
8-obiegowy	3/4	IP-SKA-ROUM-250800	RMOPKOSA08
9-obiegowy	3/4	IP-SKA-ROUM-250900	RMOPKOSA09
10-obiegowy	3/4	IP-SKA-ROUM-251000	RMOPKOSA10
11-obiegowy	3/4	IP-SKA-ROUM-251100	RMOPKOSA11
12-obiegowy	3/4	IP-SKA-ROUM-251200	RMOPKOSA12
13-obiegowy	3/4	IP-SKA-ROUM-251300	RMOPKOSA13
14-obiegowy	3/4	IP-SKA-ROUM-251400	RMOPKOSA14

Temperatura maksymalna:	60°C
Ciśnienie maksymalne:	6 bar
Rozstaw kolektorów:	235 mm
Sekcje:	od 2 do 14
Czynnik roboczy:	woda nieagresywna zgodnie z PN-EN 12952-12:2006 oraz stężenie glikolu do 50%
Szczelność w maksymalnych warunkach pracy:	spełnia

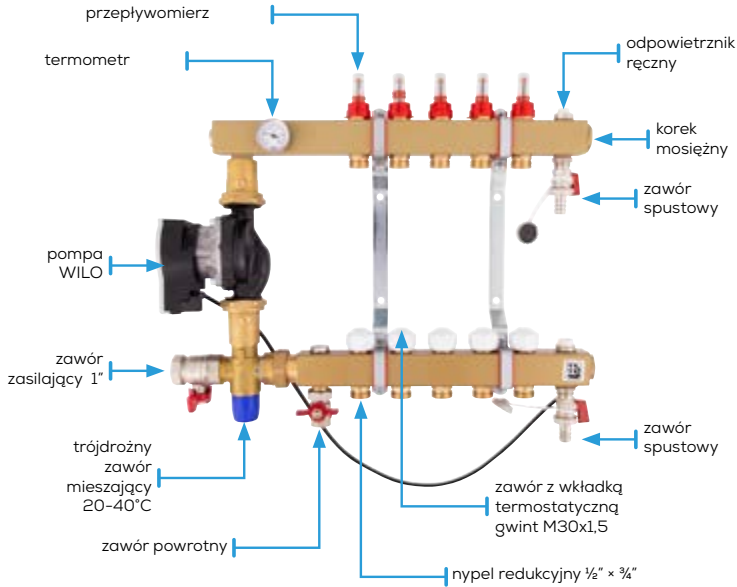

ROZDZIELACZ Z UKŁADEM MIESZAJĄCYM RST PTME

z zaworem trójdrożnym, pompą energooszczędną, przepływomierzami i zaworami termostatycznymi

Rodzaj	Wymiar (W × H × D) [mm]	Rodzaj szafki	Indeks Sanpol	Nr kat. prod.
RST-2PTM/E	380 × 450 × 105	S-SGP1	IP-SKA-ROZE-000200	1041124602
RST-3PTM/E	430 × 450 × 105	S-SGP1	IP-SKA-ROZE-000300	1041124604
RST-4PTM/E	480 × 450 × 105	S-SGP2	IP-SKA-ROZE-000400	1041124606
RST-5PTM/E	530 × 450 × 105	S-SGP2	IP-SKA-ROZE-000500	1041124608
RST-6PTM/E	580 × 450 × 105	S-SGP3	IP-SKA-ROZE-000600	1041124610
RST-7PTM/E	630 × 450 × 105	S-SGP3	IP-SKA-ROZE-000700	1041124612
RST-8PTM/E	680 × 450 × 105	S-SGP3	IP-SKA-ROZE-000800	1041124614
RST-9PTM/E	730 × 450 × 105	S-SGP4	IP-SKA-ROZE-000900	1041124616
RST-10PTM/E	780 × 450 × 105	S-SGP4	IP-SKA-ROZE-001000	1041124618
RST-11PTM/E	830 × 450 × 105	S-SGP5	IP-SKA-ROZE-001100	1041124620
RST-12PTM/E	880 × 450 × 105	S-SGP5	IP-SKA-ROZE-001200	1041124622

Material:	stal
Konstrukcja:	profil 40 × 40
Dopuszczalna temperatura pracy:	70°C
Dopuszczalne ciśnienie pracy:	do 0,6 MPa
Ochrona antykorozyjna:	odtłuszczenie, pasywacja, malowanie proszkowe
Gwarancja na szczelność belki:	10 lat
Przeznaczenie:	ogrzewanie podłogowe w układzie zamkniętym

**SZAFKA NATYNKOWA**

Typ:	SGN
Materiał:	blacha stalowa
Kolor farby:	biała
Zabezpieczenia antykorozyjne:	odtłuszczenie, pasywacja, malowanie farbą proszkową
Przeznaczenie:	do montażu rozdzielaczy c.o.
Gwarancja	2 lata
Komplet zawiera:	zamek na monetę



Rodzaj	Liczba sekcji	Wymiar (W × H × D) [mm]	Indeks sanpol	Nr kat. Prod.
S-SGN0	4	385 × 580 × 110	IP-SKA-SZMN-000000	1041111170
S-SGN1	6	485 × 580 × 110	IP-SKA-SZMN-000100	1041111175
S-SGN2	8	615 × 580 × 110	IP-SKA-SZMN-000200	1041111180
S-SGN3	10	760 × 580 × 110	IP-SKA-SZMN-000300	1041111185
S-SGN4	12	845 × 580 × 110	IP-SKA-SZMN-000400	1041111190
S-SGN5	14	1015 × 580 × 110	IP-SKA-SZMN-000500	1041111195

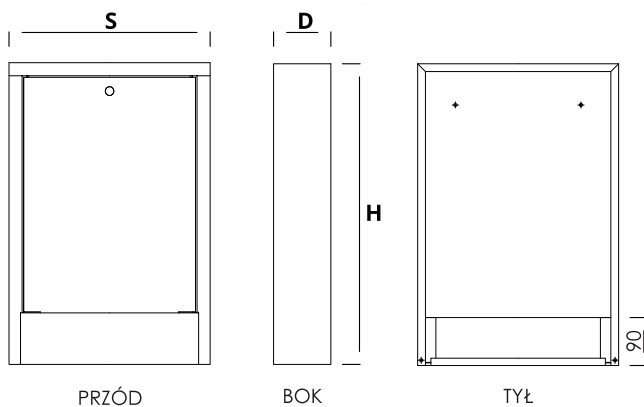

**SZAFKA PODTYNKOWA**

Typ:	SGP
Materiał:	blacha stalowa
Kolor farby:	biała
Zabezpieczenia antykorozyjne:	odtłuszczenie, pasywacja, malowanie farbą proszkową
Przeznaczenie:	do montażu rozdzielaczy c.o.
Gwarancja	2 lata
Komplet zawiera:	zamek na monetę



Rodzaj	Liczba sekcji	Wymiar (W × H × D) [mm]	Indeks sanpol	Nr kat. Prod.
S-SGP0	4	335/380 × 575-665 × 110-175	IP-SKA-SZMP-000000	1041112170
S-SGP1	6	435/480 × 575-665 × 110-175	IP-SKA-SZMP-000100	1041112175
S-SGP2	8	565/610 × 575-665 × 110-175	IP-SKA-SZMP-000200	1041112180
S-SGP3	10	715/760 × 575-665 × 110-175	IP-SKA-SZMP-000300	1041112185
S-SGP4	12	795/840 × 575-665 × 110-175	IP-SKA-SZMP-000400	1041112190
S-SGP5	14	965/1010 × 575-665 × 110-175	IP-SKA-SZMP-000500	1041112195

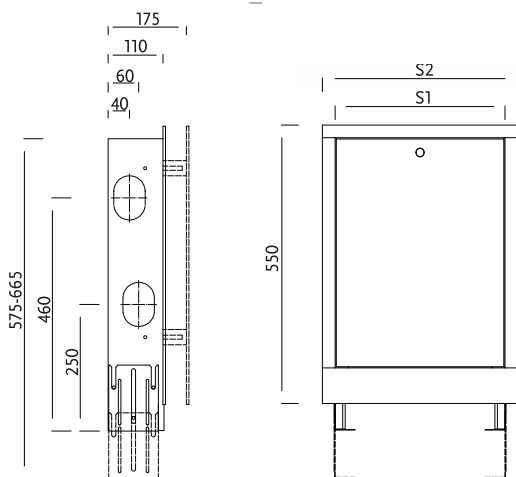

**SZAFKA NATYNKOWA WYSOKA**

Typ:	SGNW/G
Materiał:	blacha stalowa
Kolor farby:	biała
Zabezpieczenia antykorozyjne:	odtłuszczenie, pasywacja, malowanie farbą proszkową
Przeznaczenie:	do montażu rozdzielaczy c.o.
Gwarancja	2 lata
Komplet zawiera:	szyny montażowe ze śrubami, zamek na monetę

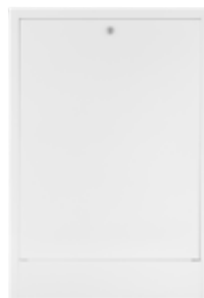

Rodzaj	Liczba sekcji	Wymiar (W × H × D) [mm]	Indeks sanpol	Nr kat. Prod.
S-SGNW/G-1	6	485 × 700 × 135	IP-SKA-SZMN-W00100	1041112196
S-SGNW/G-2	8	615 × 700 × 135	IP-SKA-SZMN-W00200	1041112197
S-SGNW/G-3	10	760 × 700 × 135	IP-SKA-SZMN-W00300	1041112198
S-SGNW/G-4	12	845 × 700 × 135	IP-SKA-SZMN-W00400	1041112199
S-SGNW/G-5	14	1015 × 700 × 135	IP-SKA-SZMN-W00500	1041112200

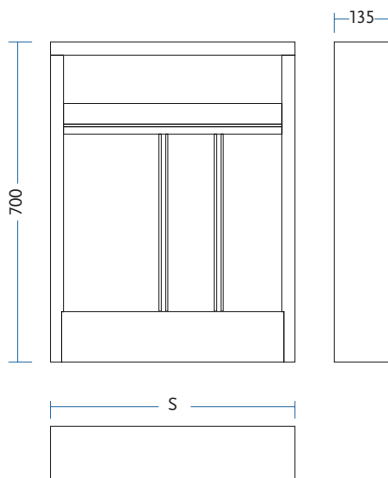

**SZAFKA PODTYNKOWA WYSOKA**

Typ:	SGPW
Materiał:	blacha stalowa
Kolor farby:	biała
Zabezpieczenia antykorozyjne:	odtłuszczenie, pasywacja, malowanie farbą proszkową
Przeznaczenie:	do montażu rozdzielaczy c.o.
Gwarancja	2 lata
Komplet zawiera:	szyny montażowe ze śrubami, zamek monet



Rodzaj	Liczba sekcji	Wymiar (W × H × D) [mm]	Indeks sanpol	Nr kat. Prod.
S-SGPW-1	6	435/480 × 700-790 × 110-175	IP-SKA-SZMP-W00100	1041112201
S-SGPW-2	8	565/610 × 700-790 × 110-175	IP-SKA-SZMP-W00200	1041112202
S-SGPW-3	10	715/760 × 700-790 × 110-175	IP-SKA-SZMP-W00300	1041112203
S-SGPW-4	12	795/840 × 700-790 × 110-175	IP-SKA-SZMP-W00400	1041112204
S-SGPW-5	14	965/1010 × 700-790 × 110-175	IP-SKA-SZMP-W00500	1041112205

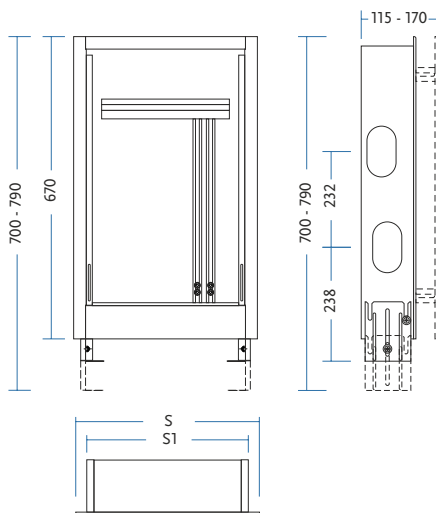

**MIESZACZ POMPOWY TM3 Z GŁOWICĄ**

Nr kat. prod.	Indeks Sanpol
28132207	IP-SKA-MIPO-TM3200
Max. temp. obwodu pierwotnego:	90°C
Max. ciśnienie:	10 bar
Max. ΔP obwodu pierwotnego:	1 bar
Zakres kontroli wtórnej:	(regulator termostat.) 20÷65°C
Ilość wymiennego ciepła:	ΔT 7°C, ΔP dostępny 0,25 bar
Regulacja termostatyczna:	10 kW obejście poz. 0
Regulacja termostatyczna:	12,5 kW obejście poz. 5
Regulacja klimatyczna:	11,5 kW
Spadek ciś. zaworu mieszania:	(regulacja termostat) Kv 3
Spadek ciś. przy otw. zaw. obejścia:	(regulacja termostat) Kvmax 4,8
Spadek ciśnienia zaworu mieszania:	(regulacja klimatyczna) Kv 4
Skala termostatu:	0÷80°C
Gwint gł. urz.ádz. mieszającego:	1" zewnętrzny
Gwint gł. kolektora (gdzie ma zast.):	1" F
Gwint końcówki kolektora:	24x19 - rozgałęzienie 50 mm
Połączenie pompy 1½":	rozgałęzienie 130 mm



Pompa Wilo Yonos Para RS 25/6	
Połączenia G1 1½":	130 mm
Prędkość obrotowa:	800-4250 obr./min
Płyny, które mogą być użyte:	schłodzona i podgrzewana woda
Woda i glikol:	max 1:1
Głowica:	6,2 m
Max prędkość przepływu:	3,3 m³/h
Max temperatura wody:	950°C (w temp. otoczenia 570°C)
Max temperatura wody:	900°C (w temp. otoczenia 590°C)
Max temperatura wody:	700°C (w temp. otoczenia 700°C)
Połączenia elektryczne:	1-230 V, 50/60 Hz
Klasa ochrony:	IPX40
Klasa izolacji:	F
Nominalna moc silnika:	37 W
Pobór energii od 1-230V:	3-45 W
Bieżący pobór energii 1-230V:	0,03-0,44 A
Klasa energetyczna:	A

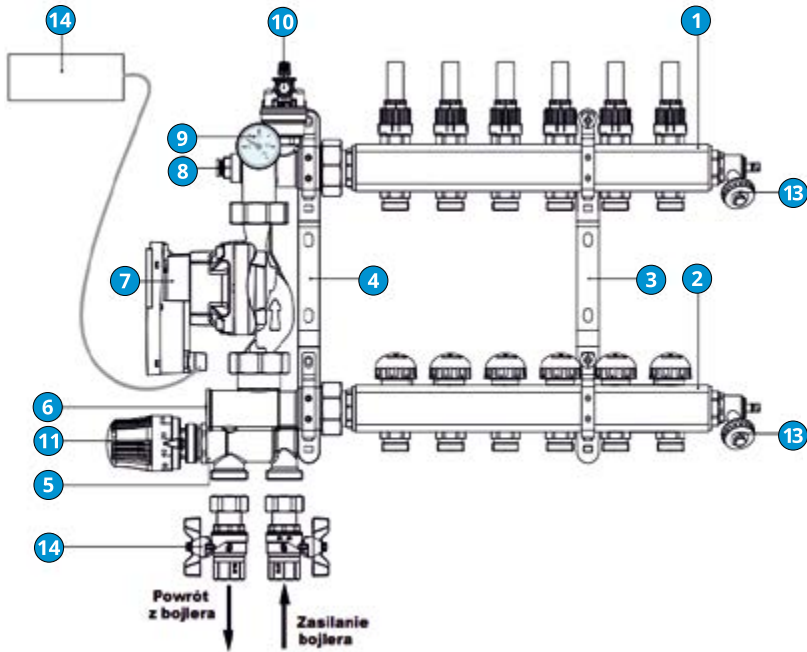

1. Kolektor zasilający systemu montowanego na podłodze z zaworem blokującym albo miernikiem przepływu (tam, gdzie ma zastosowanie)
2. Kolektor powrotny systemu montowanego na podłodze zaprojektowany tak, aby współpracował z głowicami elektrotermicznymi (tam, gdzie ma zastosowanie)
3. Wspornik mocujący kolektor (tam, gdzie ma zastosowanie)
4. Wspornik mocujący urządzenie mieszające
5. Zawór mieszający z gwintem M30x15 zaprojektowany do instalacji głowicy termostatycznej z sondą zanurzeniową w zakresie 20-65°C (tam, gdzie ma zastosowanie) albo z serwo-motorem elektrycznym (niedostarczany)
6. Zawór kalibracyjny i obudwie (punkt regulacji termostatycznej), obudowa do sondy powrotnej (regulacja klimatyczna)
7. Okablowana pompa Wilo Yanos para rs 25/6 z 3-żyłowym kablem L=1000mm (tam, gdzie ma zastosowania)
8. Obudowa do sondy temperatury na wejściu
9. Termometr kontrolny w zakresie 0-80°C
10. Automat powietrzny zawór nadmiarowy 1/2
11. Głowica termostatyczna z sondą zanurzeniową w zakresie 20-65°C (regulacja 3-stop.)
12. Zawór zwrotny (niepokazany na rysunku)
13. Dwa zawory na wejściu/wyjściu i zaślepka zabezpieczająca (tam, gdzie ma zastosowanie)
14. Skrzynka z termostatem bezpieczeństwa dla okablowanego cyrkulatora niskich temp. albo standardowe urządzenie kontrolne BT do głowic elektrotermicznych (opcjonalnie)

**MIESZACZ POMPOWY UNIwersalny M3V-HEV**

Nr kat. prod.	Indeks Sanpol
28158300	IP-SKA-MIPO-V00100
Max temp. obwodu pierwotnego:	90°C
Maksymalne ciśnienie:	10 bar
Zakres regulacji wtórnej:	20÷65°C (zestaw punktu stałego)
Regulacja by-passu:	0,1÷0,6 bar
Zakres pomiaru temperatury:	0÷80°C
Prędkość obrotowa:	800-4250 obr./min
Płyny, które mogą być użyte:	schłodzona i podgrzewana woda
Woda i glikol:	max 1:1
Max prędkość przepływu:	2,3 m³/h
Połączenia elektryczne:	1-230 V, 50/60 Hz
Klasa ochrony:	IPX40
Pobór energii od 1-230V:	3-45 W
Bieżący pobór energii 1-230V:	0,03-0,44 A

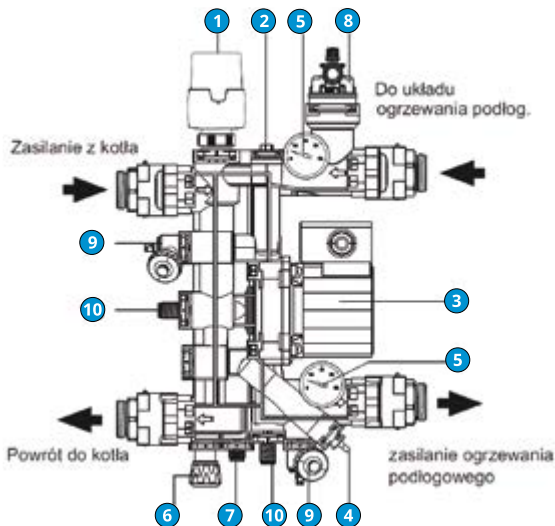

1. Zawór mieszający z M30x1,5 podłączeniem głowicy termostatycznej z czujnikiem zanurzeniowym od 0 do 65°C lub siłownikiem (głowica lub siłownik niedostarczone)
2. Zawór kalibrujący i by-pass
3. Pompa Wilo-Yonos Para Hu15/6 (kabel L=1000 mm)
4. Czujnik temperatury wlotu
5. Termometry od 0 do 80°C
6. Zawory nadmiarowe (od 0,1 Do 0,6 Bar) dla sekcji wysokotemperaturowej
7. Zawory przechwytyjąco-równoważące i zamykające
8. Automatyczny odpowietrznik ½"
9. Kraniki spustowe z podłączeniem nastawy i korkiem bezpieczeństwa
10. Zawory przechwytyjąco-zamykające cyrkulację

**GŁOWICA TERMOSTATYCZNA Z KAPILARĄ DO M3V**

Nr kat. prod.	Indeks Sanpol
90046750	IP-SKA-GLKA-000100

Rozmiar:	M30 × 1,5
Regulacja temperatury:	20-60°C
Długość kapilary:	2 m

**SIŁOWNIK ELEKTROTERMICZNY CONTROL T 230 V**

Zasilanie:	Indeks Sanpol	Nr kat. prod.
230V bezprądowo zamknięty	IP-SKA-SIEL-000050	01213242
230V bezprądowo otwarty	IP-SKA-SIEL-000100	01213280

230V bezprądowo zamknięty/otwarty	
Rozmiar gwintu:	M30 × 1,5
Czas otwarcia/zamknięcia:	5-6 min
Długość przewodu:	1 m

**SIŁOWNIK ELEKTRYCZNY 3-PUNKTOWY DO M3V**

Nr kat. prod.	Indeks Sanpol
28157210	IP-SKA-SILE-300100

Rozmiar gwintu:	M30 × 1,5
Sterowanie:	z regulatora pokojowego
Zakres temperatury pracy:	0-55°C
Max temperatura cieczy:	110°C
Max pobór prądu:	6 VA
Czas skoku:	150 s



**SIŁOWNIK TERMoeLEKTRYCZNY SKALAR 230V M30X15**

Typ	Indeks Sanpol	Nr kat. prod.
termoelektryczny	AU-SLS-ST00-000600	932211671

Wersja	NC = normalnie zamknięty
Rozmiar gwintu	M30 × 1.5mm
Zasilanie	230V AC 50Hz
Pobór mocy	2W
Prąd rozruchowy	300mA / 200ms
Siła nacisku	100N +/- 15%
Max. skok	4.5mm
Temp. składowania	-25°C do +60°C
Temp. otoczenia	Max. 60°C
Klasa ochrony	IP 54/II
Długość przewodu	90cm
Wymiary [mm]	Ø 41 × 65



funkcja „First Open” – ułatwia pierwszą instalację



szybki czas otwarcia



niewielkie gabaryty



mały pobór mocy



duży skok



nowoczesny design, duża wytrzymałość

LISTWA STERUJĄCA 8D+ PRO / 8D PRO RTH



Rodzaj	Indeks Sanpol	Nr kat. prod.
przewodowa	IP-SKA-MOST-8D0101	AURSKL8DP0000
beprzewodowa	IP-SKA-MOST-8D0200	AURSKL8DP1001

- 8 stref grzewczych
- Prosty w obsłudze oraz w montażu na szynie DIN
- Sterowanie pompą obiegową c.o.
- Sterowanie kotłem c.o. poprzez przekaźnik ze stykami bezpotencjałowymi
- Przeznaczony do współpracy z bezprzewodowymi regulatorami temperatury

- Dla ułatwienia montażu przyłącza są zaopatrzone w wyciągane zaciski - przed wykonaniem podłączeń kablowych można je odłączyć od sterownika
- Wyposażony w funkcję TEST - pozwalającą sprawdzić zasięg sygnału współpracujących urządzeń bezprzewodowych

Zasilanie:	230 VAC 50 Hz
Liczba sterowanych niezależnie stref grzewczych:	8
Możliwość przypisania maksymalnie:	8 bezprzewodowych termostatów
Obciążalność wyjść sterujących głowicami 230V:	30 W na strefę do 3 siłowników marki AURATON
Obciążalność wyjścia pompy c.o. 230V:	200 W
Obciążalność przekaźnika:	230 V AC, 2 A (styki bezpotencjałowe COM, NO, NC)
Pobór mocy:	ok. 1,5 W
Sygnalizacja pracy:	optyczna (diody) i akustyczna
Miejsce montażu:	obudowa na szynę DIN
Dodatkowe funkcje:	tryb testera bezprzewodowego sygnału LMS
Częstotliwość radiowa RTH:	868 MHz
Zasięg działania RTH:	w typowym budynku, przy standardowej konstrukcji ścian – ok. 30 m; w terenie otwartym – do 300 m

LISTWA STERUJĄCA 4D+ PRO



Rodzaj	Indeks Sanpol	Nr kat. prod.
przewodowa	IP-SKA-MOST-4D0101	AURSKL4DP0000

- 4 strefy grzewcze
- Do każdej strefy możliwe jest podłączenie do 3 siłowników AURATON TE 230 lub AURATON TE 230PRO
- Prosty w obsłudze oraz w montażu na szynie DIN
- Sterowanie pompą obiegową C.O.
- Sterowanie kotłem C.O. poprzez przekaźnik ze stykami bezpotencjałowymi

- Przeznaczony do współpracy z przewodowymi regulatorami temperatury
- Dla ułatwienia montażu przyłącza są zaopatrzone w wyciągane zaciski. Przed wykonaniem podłączeń kablowych można je odłączyć od sterownika

Zasilanie	230 VAC 50 Hz
Liczba sterowanych niezależnych stref grzewczych	4
Możliwość przypisania maksymalnie:	4 termostaty
Obciążalność wyjść sterujących głowicami 230V	30 W na strefę do 3 siłowników marki AURATON
Obciążalność wyjścia pompy c.o. 230V:	200 W
Obciążalność przekaźnika:	230 V AC, 2 A (styki bezpotencjałowe COM, NO, NC)
Sygnalizacja pracy:	optyczna
Stopień ochrony:	IP20

**LISTWA PRZEWODOWA 8-STREF SKALAR ECB08M 230V**

Indeks Sanpol	Nr kat. prod.
IP-SKA-LISC-000100	935331401
Zasilanie	230V AC 50Hz
Max. obciążenie	6(1) A
Wyjścia	Pompa (230V) Kocioł (NO/COM) Siłowniki termoelektryczne (230V)
Wymiary [mm]	330 × 110 × 36



kontrola 8 niezależnych stref grzewczych



współpraca z regulatorami dwustanowymi lub z wyjściem 230V AC



2 dedykowane wyjścia na siłowniki dla każdej z 8 stref



wbudowany moduł sterowania źródłem ciepła (styk beznapięciowy)



wyjście napięciowe do sterowania pompą obiegową



wbudowana funkcja opóźnienia załączenia pompy i kotła - 3 min.



przystosowana do montażu na szynie DIN



wygodne, wyjmowane kostki do wpinania przewodów



smukła obudowa



LISTWA BEZPRZEWODOWA DO OGRZEWANIA PODŁOGOWEGO 6+2 STREFY SKALAR ECB62ZB 230V



Indeks Sanpol	Nr kat. prod.
IP-SKA-LIST-000300	935341455
Zasilanie	230V AC 50Hz
Max. obciążenie	10(1) A
Komunikacja	Przewodowa i bezprzewodowa ZigBee 3.0
Wejścia	2 strefy przewodowe 6 stref bezprzewodowych ZigBee
Wyjścia	Pompa (230V) Kocioł (NO/COM) Siłowniki termoelektryczne (230V)
Wymiary [mm]	330 × 110 × 36



2 wejścia przewodowe,
6 bezprzewodowych (sieć ZigBee 3.0)



wbudowana funkcja opóźnienia
załączenia pompy i kotła - 3 min.



kontrola 8 niezależnych stref
grzewczych



przystosowana do montażu
na szynie DIN



2 dedykowane wyjścia na siłowniki
dla każdej z 8 stref



wygodne, wyjmowane kostki
do wpinania przewodów



wbudowany moduł sterowania
źródłem ciepła (styk beznapięciowy)



funkcja ENGO binding (powiązanie
urządzeń w trybie Online i Offline)



wyjście napięciowe do sterowania
pompą obiegową

**STYROPIAN Z FOLIĄ ALUMINIOWĄ**

Grubość podstawy [cm]	Wymiar [mm]	Indeks Sanpol
2	1000 × 5000	IP-SKA-STFO-L00200
2,5	1000 × 5000	IP-SKA-STFO-L00250
3	1000 × 5000	IP-SKA-STFO-L00300
5	1000 × 5000	IP-SKA-STFO-L00500

**PŁYTA STYROPIANOWA SYSTEMOWA**

Grubość podstawy [cm]	Opór cieplny [m ² k/w]	Wymiar [mm]	Indeks Sanpol	Nr kat. Prod.
2,2	0,60	1200 × 600	IP-SKA-STSF-501520	955
3	0,85	1200 × 600	IP-SKA-STSF-501530	956

Płyta	0,72 m ²
Wypustki	2,05 cm



Zastosowanie systemu wypustek ułatwia montaż rury grzewczej i zmniejsza koszty wykonania wylewki.

FOLIA DO OGRZEWANIA PODŁOGOWEGO

Wymiar	Jedn. miary	Indeks Sanpol
105 cm × 50 m	1 rolka	IP-SKA-FOAL-0001000

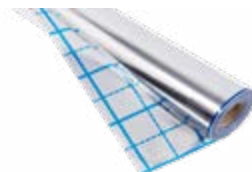
**TAŚMA BRZEGOWA DYLATACYJNA Z PIANKI PE**

Długość zwoju [m]	Rozmiar [mm]	Indeks Sanpol
25	150/8	IP-SKA-TABR-1501000
50	150/8	IP-SKA-TABR-1502000

**KLIPSY DO TAKERA**

Rodzaj	Rozmiar	Ilość	Indeks sanpol	Nr kat. Prod.
taśma	50mm	250	IP-SKA-SPTA-100100	50T
zgrzew	50mm	250	IP-SKA-SPTA-100200	50Z





ŁUK PROWADZĄCY ŚCIENNO-PODŁOGOWY Z TWORZYWA SZTUCZNEGO

Ilość	Indeks sanpol	Nr kat. Prod.
20 szt.	IP-SKA-LUPR-000200	LP1418



SPINKA MOCUJĄCA

Ilość	Indeks sanpol	Nr kat. Prod.
200 szt.	IP-SKA-SPFM-000100	SPFM



ODPOWIETRZNIK AUTOMATYCZNY 3/8" BEZ ZAWORU

Średnica	Indeks Sanpol	Nr kat. prod.
3/8"	AR-SKA-OPAU-000200	00400002

1. Górna część wykonana z ZYTEL (HTN51)
2. Podstawa mosiężna ST UNI EN 12165 CW617N
3. Czarny korek z utwardzonego PA6
4. Szary korek automatyczny z utwardzonego PA6
5. Pływak z PP
6. Tłok z PA6
7. Obejma z PPO
8. Sprężyna ze stali INOX
9. Odcinacz z gumy silikonowej
10. O-ring z NBR
11. Szpikulec z utwardzonego PA6
12. Top z NBR

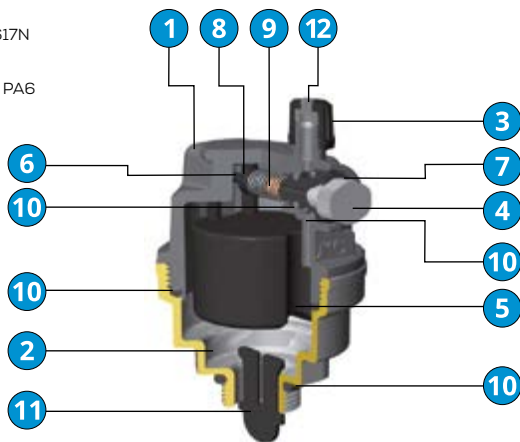

ZAWÓR STOPOWY DO ODPOWIETRZNIKA

Średnica	Indeks sanpol	Nr kat. Prod.
3/8" × 3/8"	AR-SKA-ZS00-000100	00402060
1/2" × 3/8"	AR-SKA-ZS00-000200	00402080
1/2" × 1/2"	AR-SKA-ZS00-000300	00402100





REGULATOR TYGODNIOWY SKALAR 2025

Regulacja temp.	Wymiar (H × W × D) [mm]	Indeks Sanpol	Nr kat. Prod.
5-30°C	80 × 150 × 30	IP-SKA-REPO-000400	AURSK20250000

- Przewodowy regulator temperatury wyposażony w licznik czasu pracy urządzenia grzewczego
- Regulator wyposażony jest w podświetlany wyświetlacz umożliwiający zarządzanie 7 niezależnie skonfigurowanymi programami
- Pozwala na ustawienie 4 temperatur – dziennej, nocnej, przeciwwzrostowej i urlopowej
- Termostat pokojowy posiada wygodny tryb urlopowy, który ułatwia zarządzanie systemem ogrzewania podczas nieobecności domowników.



REGULATOR DOBOWY SKALAR 3003 LCD

Regulacja temp.	Wymiar (H × W × D) [mm]	Indeks Sanpol	Nr kat. Prod.
5-35°C	80 × 150 × 30	IP-SKA-REPO-000300	AURSK30030000

- Dobowy regulator temperatury pracujący w cyklu 24h
- Urządzenie pozwala na ustawienie temperatury z dokładnością do 0,2°C
- Posiada tryb tymczasowego obniżenia temperatury, który powoduje obniżenie temperatury o 3°C na 6 godzin, cyklicznie każdego dnia o tej samej porze



REGULATOR TYGODNIOWY BEZPRZEWODOWY SKALAR R25RT

Regulacja temp.	Wymiar (H × W × D) [mm]	Indeks Sanpol	Nr kat. Prod.
5-30°C	80 × 150 × 30	IP-SKA-REPO-000700	AURSKOR251010

- Bezprzewodowy, tygodniowy – programowalny, regulator temperatury o nowoczesnej konstrukcji
- Regulator pokojowy wyposażony w wyświetlacz umożliwiający podświetlanie w 3 kolorach, co ułatwia programowanie i użytkowanie
- Posiada licznik czasu pracy urządzenia grzewczego oraz 10 niezależnych (7 modyfikowanych przez użytkownika) programów
- Charakteryzuje się przydatnym trybem urlopowym, który ułatwia zarządzanie ogrzewaniem domu podczas nieobecności domowników



REGULATOR DOBOWY BEZPRZEWODOWY SKALAR 200R

Regulacja temp.	Indeks Sanpol	Nr kat. Prod.
7-30°C	IP-SKA-REPO-000600	AURSK02001009



- Możliwość cyklicznego obniżenia zaprogramowanej temperatury o 3°C przez 6 godzin
- Podświetlany wyświetlacz LCD dostosowany do pracy w słabo oświetlonych pomieszczeniach
- Wolna od zakłóceń komunikacja pomiędzy urządzeniami – komunikacja urządzeń bezprzewodowych na częstotliwości 868MHz
- Funkcja „FrostGuard” zapobiega zamarznięciu pomieszczeń
- Przystosowanie do montażu na puszkę Ø60 mm lub jako urządzenie wolnostojące
- Najmniejszy na rynku termostat bezprzewodowy z dużym wyświetlaczem LCD

REGULATOR TYGODNIOWY SKALAR LC

Indeks Sanpol	Nr kat. Prod.
IP-SKA-REPO-000800	AURSKLBR10000



- 9 programów temperaturowych (7 kontrolowanych przez użytkownika)
- Wyświetlacz LCD – nieoceniający w słabo oświetlonych pomieszczeniach
- Tryb pracy – ogrzewanie lub chłodzenie
- 3 niezależnie utwierdzone temperatury (dzienna, nocna oraz przeciwzamrożeniowa)
- Tryb pracy PWM

REGULATOR TEMPERATURY SKALAR WIFI 230V

Kolor	Indeks Sanpol	Nr kat. Prod.
biały	AU-SKA-RTIO-000100	935312921
czarny	AU-SKA-RTIO-000200	935312922



- Minimalistyczny design
- Przydatne funkcje dostępne dzięki aplikacji mobilnej + powiadomienia push z aplikacji
- Prostota użytkownika
- Możliwość ustawienia minimalnej i maksymalnej temperatury zadanej
- Sterowanie ogrzewaniem podłogowym lub sterowanie źródłem ogrzewania
- Ochrona środowiska naturalnego
- Regulacja jasności wyświetlacza
- Opcja podłączenia dodatkowego czujnika NTC

**REGULATOR TYGODNIOWY SKALAR PDS**

Indeks Sanpol	Nr kat. Prod.
IP-SKA-REPP-DS0100	AURSKPCT000DS

- 2 czujniki - temperatury powietrza oraz temperatury podłogi
- wygodny dotykowy panel sterujący
- minutowa precyzja ustawienia temperatury
- funkcja FrostGuard
- tryb urlopowy
- tryb pracy - ogrzewanie lub chłodzenie
- montaż w standardowych puszkach podtynkowych Ø 60mm

**REGULATOR TEMPERATURY SKALAR EASY**

Kolor	Zasilanie	Indeks Sanpol	Nr kat. Prod.
biały	sieciowe	AU-SKA-RT00-000100	935332931
czarny	sieciowe	AU-SKA-RT00-000200	935332932
biały	bateryjne	AU-SKA-RTB0-000100	935332933
czarny	bateryjne	AU-SKA-RTB0-000200	935332934

- 9 programów temperaturowych (7 modyfikowalnych przez użytkownika)
- Wyświetlacz LCD dostosowany do pracy w słabo oświetlonych pomieszczeniach
- Tryb pracy ogrzewanie lub chłodzenie
- 3 niezależnie ustawialne temperatury (dzienna, nocna, przeciwzamroziowa)
- Tryb pracy PWM

**REGULATOR POKOJOWY TERMEC EVO 3 230V+DIODA**

Indeks Sanpol	Nr kat. Prod.
IP-SKA-REPO-000250	02018162

- Minimalistyczny design
- Łatwość obsługi
- Ochrona środowiska naturalnego
- Komunikacja przewodowa



REGULATOR TEMPERATURY SKALAR ONE

Kolor	Zasilanie	Indeks Sanpol	Nr kat. prod.
biały	baterijny	AU-SKA-RT00-ONWBAT	935342654
czarny	baterijny	AU-SKA-RT00-ONBBAT	935342653
biały	230V	AU-SKA-RT00-ONW230	935342652
czarny	230V	AU-SKA-RT00-ONB230	935342651

Podtynkowy zasilanie	230V AC 50Hz
Natynkowy zasilanie	Wbudowany akumulator Li-Ion 3,7V
Max. obciążenie	3 (I) A (wersja 230V)
Zakres regulacji temp.	5 - 45°C
Precyzja pomiaru	0.5°C
Algorytm sterujący	TPI Histereza (±0.1°C do ±2°C)
Komunikacja	ZigBee 3.0 2,4GHz
Wejście S1-S2	Czujnik temp. podłogi lub powietrza, karta hotelowa
Wyjście sterujące	NO/COM beznapięciowe (wersja 230V)
Stopień ochrony	IP30
Podtynkowy wymiary	90 × 90 × 34 [mm]
Natynkowy wymiary	90 × 90 × 14 [mm]



komunikacja w standardzie ZigBee 3.0



bardzo prosty w obsłudze



kompatybilny z aplikacją
ENGO Smart/Tuya Smart



możliwość podłączenia dodatkowego
czujnika NTC



regulowana siła podświetlenia
wyświetlacza



możliwość ustawienia minimalnej
i maksymalnej temperatury zadanej



programowa zmiana typu przekaźnika
(dla wersji zasilanej 230V)



możliwość udostępnienia urządzeń
wielu użytkownikom



wykresy z historią temperatur
dostępne w aplikacji



funkcja komfortowej podłogi



powiadomienia push z aplikacji



funkcja ENGO binding (powiązanie
urządzeń w trybie Online i (Offline)

**REGULATOR TEMPERATURY Z POKRĘTŁEM SKALAR SIMPLE 230V**

Kolor	Zasilanie	Indeks Sanpol	Nr kat. prod.
biały	230V	AU-SKA-RT00-SIW230	935332935
czarny	230V	AU-SKA-RT00-SIB230	935332936



Zasilanie	230V AC 50Hz
Max. obciążenie	3 (I) A
Zakres regulacji temp.	5 – 30°C
Algorytm sterujący	TPI Histereza (±0.5°C)
Komunikacja	Przewodowa
Wyjście sterujące	230V AC
Stopień ochrony	IP30
Wymiary [mm]	80 × 80 × 26



prosty regulator z pokrętką



dwukolorowa dioda LED



algorytm TPI idealny dla ogrzewania podłogowego



montaż natynkowy

przełącznik GRZANIE / CHŁODZENIE
ukryty pod pokrętką**BRAMKA INTERNETOWA SKALAR ZIGBEE**

Indeks Sanpol	Nr kat. prod.
AU-SKA-BI00-ZB0100	935341250



Zasilanie	5V DC micro USB
Komunikacja	ZigBee 3.0 2,4GHz Wi-Fi 2,4GHz
Wymiary [mm]	72 × 72 × 21



bardzo prosty w obsłudze



komunikacja w standardzie ZigBee 3.0



diody sygnalizujące stan pracy



minimalistyczny design



ZAWORY

Wysoka niezawodność, solidna konstrukcja – tym właśnie charakteryzują się zawory marki Skalar

Zawory doskonale sprawdzą się w różnych typach instalacji, zarówno w budynkach mieszkalnych, jak i obiektach przemysłowych. Niezależnie od specyfiki zastosowania, zawór kulowy SKALAR zapewni stabilną i efektywną pracę systemu.



**KLIKNIJ I SPRAWDŹ
NA SANPOL.PL**

**ZAWÓR KULOWY SKALAR WW Z RĄCZKĄ**

Wymiar	PN	OP.ZB.	Indeks	Nr kat.
1/2"	50	36	ZW-SKA-KURA-WW0100	8360R004
3/4"	40	24	ZW-SKA-KURA-WW0200	8360R005
1"	25	12	ZW-SKA-KURA-WW0300	8360R006
1 1/4"	25	8	ZW-SKA-KURA-WW0400	8360R007
1 1/2"	25	4	ZW-SKA-KURA-WW0500	8360R008
2"	16	4	ZW-SKA-KURA-WW0600	8360R009

**ZAWÓR KULOWY SKALAR WZ Z RĄCZKĄ**

Wymiar	PN	OP.ZB.	Indeks	Nr kat.
1/2"	50	36	ZW-SKA-KURA-WZ0100	8361R004
3/4"	40	24	ZW-SKA-KURA-WZ0200	8361R005
1"	25	12	ZW-SKA-KURA-WZ0300	8361R006
1 1/4"	25	8	ZW-SKA-KURA-WZ0400	8361R007
1 1/2"	25	4	ZW-SKA-KURA-WZ0500	8361R008
2"	16	4	ZW-SKA-KURA-WZ0600	8361R009

**ZAWÓR KULOWY SKALAR WZ Z MOTYLKIEM**

Wymiar	PN	OP.ZB.	Indeks	Nr kat.
1/2"	50	36	ZW-SKA-KUMO-SR0100	9811360
3/4"	40	24	ZW-SKA-KUMO-SR0200	9811362
1"	25	12	ZW-SKA-KUMO-SR0300	9811364
1 1/4"	25	8	ZW-SKA-KUMO-SR0400	9811366

**ZAWÓR KULOWY SKALAR WW Z MOTYLKIEM**

Wymiar	PN	OP.ZB.	Indeks	Nr kat.
1/2"	50	36	ZW-SKA-KUMO-WW0100	8366R004
3/4"	40	24	ZW-SKA-KUMO-WW0200	8366R005
1"	25	12	ZW-SKA-KUMO-WW0300	8366R006
1 1/4"	25	8	ZW-SKA-KUMO-WW0400	8366R007





ZAWÓR KULOWY SKALAR ŚRUBUNKOWY Z MOTYŁKIEM

Wymiar	PN	OP.ZB.	Indeks	Nr kat.
1/2"	50	36	ZW-SKA-KUMO-SR0100	9811360
3/4"	40	24	ZW-SKA-KUMO-SR0200	9811362
1"	25	12	ZW-SKA-KUMO-SR0300	9811364
1 1/4"	25	8	ZW-SKA-KUMO-SR0400	9811366



ZAWÓR PRZELOTOWY ŻELIWNY

Średnica [mm]	Indeks Sanpol	Nr kat. prod.
1/2"	ZW-SKA-GWZP-000100	ZPZ0115
3/4"	ZW-SKA-GWZP-000200	ZPZ0120
1"	ZW-SKA-GWZP-000300	ZPZ0125
5/4"	ZW-SKA-GWZP-000400	ZPZ0132
6/4"	ZW-SKA-GWZP-000500	ZPZ0140
2"	ZW-SKA-GWZP-000600	ZPZ0150



GŁOWICA DO ZAWORU ŻELIWNIEGO

Średnica [mm]	Indeks Sanpol	Nr kat. prod.
1/2"	ZW-SKA-ZZGL-000100	ZPZ0215
3/4"	ZW-SKA-ZZGL-000200	ZPZ0220
1"	ZW-SKA-ZZGL-000300	ZPZ0225
5/4"	ZW-SKA-ZZGL-000400	ZPZ0232
6/4"	ZW-SKA-ZZGL-000500	ZPZ0240
2"	ZW-SKA-ZZGL-000600	ZPZ0250



ZAWÓR CZERPALNY ŻELIWNY

Średnica [mm]	Indeks Sanpol	Nr kat. prod.
1/2"	ZW-SKA-GZCZ-000100	ZPZ0315
3/4"	ZW-SKA-GZCZ-000200	ZPZ0320





ZAWÓR ZWROTNY DO WODY Z MOSIĘŻNYM GRZYBKIEM



Średnica [mm]	Indeks Sanpol	Nr kat. prod.
1/2"	ZW-SKA-ZZ00-000100	SDF602A12
3/4"	ZW-SKA-ZZ00-000200	SDF602A34
1"	ZW-SKA-ZZ00-000300	SDF602A1
5/4"	ZW-SKA-ZZ00-000400	SDF602A54
6/4"	ZW-SKA-ZZ00-000500	SDF602A64
2"	ZW-SKA-ZZ00-000600	SDF602A2

FILTR SKOŃNY DO WODY



Średnica [mm]	Indeks Sanpol	Nr kat. prod.
1/2"	FW-SKA-FSK0-000100	SDC22712
3/4"	FW-SKA-FSK0-000200	SDC22734
1"	FW-SKA-FSK0-000300	SDC2271
5/4"	FW-SKA-FSK0-000400	SDC22754
6/4"	FW-SKA-FSK0-000500	SDC22764
2"	FW-SKA-FSK0-000600	SDC2272





POMPY I GRUPY
POMPOWE



KLIKNIJ I SPRAWDŹ
NA SANPOL.PL

Pompy i grupy pompowe Skalar to zbiór komponentów o kluczowym znaczeniu dla efektywnego i stabilnego działania systemu grzewczego.

Oferowane przez markę Skalar produkty gwarantuje doskonałe parametry techniczne oraz wytrzymałość, będąc idealnym wyborem zarówno do nowoczesnych, jak i modernizowanych instalacji. Produkty zostały zaprojektowane z myślą o łatwości montażu i konserwacji. Dzięki wykorzystaniu trwałych, odpornych na korozję materiałów oraz precyzyjnej technologii produkcji, zapewniają długą żywotność i minimalizują ryzyko awarii czy potrzebę częstych napraw.



POMPA OBIEGOWA SKALAR

Rodzaj pompy	Indeks Sanpol	Nr kat. prod.
S	PO-SKA-OB00-002540	60B0C1000YDN001
M	PO-SKA-OB00-002560	60B0C1000YDN002
L	PO-SKA-OB00-002580	60B0C1000YDN003

- Solidny design: ponad 1Mhrs pracy, test magnetytowy oraz test łożyskowy
- Ochrona przed suchobiegiem
- Wizualizacja ostrzeżeń, alarmów i kodów błędów
- eAdapt: komfortowa auto optymalizacja, szybkie informowanie zwrotne
- Tryb nocny: mniejsze zużycie energii i oszczędność kosztów
- Najlepsza na rynku wydajność energetyczna: EEL level \leq 0,15 - 0,18
- Silnik ECM: inteligentna kontrola prędkości
- Prosta i szybka instalacja: wymienna wtyczka i automatyczne odpowietrzanie
- Szybka i łatwa konfiguracja: wielofunkcyjne pokrętko, wyświetlanie alarmów i ostrzeżeń



POMPA CYRKULACYJNA SKALAR PRO

Indeks Sanpol	Nr kat. prod.
PO-SKA-CW00-P01510	60A0C1000YDN001

- Air-Purge: automatyczna 10 minutowa funkcja odpowietrzania usuwająca powietrze z pompy
- Tryb gotowości: niski pobór mocy (<1 W), gdy pompa nie pracuje
- Diagnostyka pompy i wykrywanie wadliwego działania: defekty wykrywane przez system pompy są sygnalizowane użytkownikowi za pomocą naprzemiennego błysku lampy LED
- Izolacja termiczna korpusu pompy
- Zawór zwrotny



**GRUPA POMPOWA 1" BEZ MIESZACZA**

Podłączenie	Indeks Sanpol	Nr kat. prod.
DN25 1"	PO-SKA-S667-11SEA0	MEIH66711SEA

Kompletna grupa pompowa do obwodów grzewczych bez mieszacza, do rozdzielaczy o mocy do 70 kW także do montażu na ścianie.

Specyfikacje	DN25
Wymiary [mm]	420 × 250 × 255
Przylącze górne	G 1" F
Przylącze dolne	G 1 ½" M (fid)
Rozstaw osi [mm]	125
Maks. temp. robocza	110°C
Dopuszczalne ciśnienie robocze [PN]	6
Termometry	0-120°C
Materiał wykonania	Stal, mosiądz, izolacja EPP
Uszczelnienie	PTFE, EPDM
Wartość Kvs [m³/h]	9.7

**GRUPA POMPOWA SKALAR MK Z MIESZACZEM, SIŁOWNIKIEM WRAZ Z PRZEWODEM**

Podłączenie	Indeks Sanpol	Nr kat. prod.
DN25 1"	PO-SKA-S667-31SEAM	MEIH66731SEAM

Kompletna grupa pompowa do obwodów grzewczych z mieszaczem, do rozdzielaczy o mocy do 70 kW także do montażu na ścianie.

Specyfikacje	DN25
Wymiary [mm]	420 × 250 × 255
Przylącze górne	G 1" F
Przylącze dolne	G 1 ½" M (fid)
Rozstaw osi [mm]	125
Maks. temp. robocza	110°C
Dopuszczalne ciśnienie robocze [PN]	6
Termometry	0-120°C
Materiał wykonania	Stal, mosiądz, izolacja EPP
Uszczelnienie	PTFE, EPDM
Wartość Kvs [m³/h]	9.7





GRUPA BEZPIECZEŃSTWA 3/4" DO C.O.

Średnica	Indeks sanpol	Nr kat. Prod.
3/4" GW	AR-SKA-GRBE-000100	00200700

Maksymalna temperatura pracy:	95°C
Maksymalne ciśnienie pracy:	3 bar
Moc kotła:	100 kW



STEROWNIK POMP SKALAR S08

Dwufunkcyjny sterownik pompy C.O. lub C.W.U.

Indeks sanpol	Nr kat. Prod.
AU-SKA-SP00-000100	AUPSKOS080000

- Sygnalizuje pracę pompy
- Wyświetla bieżące wskazania temperatury
- Posiada funkcję „GUARD” zapobiegającą procesowi zastania nieużywanej pompy
- Wizualna oraz akustyczna informacja o alarmach
- Możliwość pracy w układzie C.O. lub C.W.U.



STEROWNIK ZAWORU TRÓJDROŻNEGO SKALAR S10

Indeks sanpol	Nr kat. Prod.
AU-SKA-SZT0-000100	AUPSKOS100000

- Sygnalizuje pracę zaworu
- Bieżące wskazania temperatury
- Posiada funkcję „GUARD” zapobiegającą procesowi zastania nieużywanego zaworu
- Zwiększona żywotność przekaźnika oraz odporność na zakłócenia
- Wizualna oraz akustyczna informacja o alarmach
- Możliwość obsługi zaworów z wyłącznikami krańcowymi, jak i bez nich





OBEJMY
METALOWE

Obejmy Skalar zaprojektowane z myślą o profesjonalistach stanowią niezastąpione narzędzie w każdym warsztacie.

Te wyjątkowo trwałe i niezawodne obejmy zostały stworzona do bezproblemowego użytkowania przez długi czas, nawet w najtrudniejszych warunkach pracy. Wykonane z wysokiej jakości, odpornych na korozję materiałów, obejmy jest idealnym rozwiązaniem dla profesjonalistów, którzy oczekują najwyższej jakości wyposażenia. Korzystanie z obejm marki Skalar, to wybór sprawdzonych rozwiązań, które są gwarancją satysfakcji z przeprowadzonych prac instalacyjnych.



KLIKNIJ I SPRAWDŹ
NA SANPOL.PL

**OBEJMA PODWÓJNA**

Typ/Rodzaj	Rozmiar	Indeks Sanpol	Nr kat. prod.
10 (15-18 mm)	3/8"	MO-SKA-DU00-010000	SP0802118
15 (20-24 mm)	1/2"	MO-SKA-DU00-015000	SP0802124
20 (25-29 mm)	3/4"	MO-SKA-DU00-020000	SP0802129
25 (32-36 mm)	1"	MO-SKA-DU00-025000	SP0802136

**OBEJMA POJEDYNCZA BEZ USZCZELKI**

Typ/Rodzaj	Rozmiar	Indeks sanpol	Nr kat. Prod.
10 (15-19 mm)	3/8"	MO-SKA-PB00-010000	SP3321019
15 (20-24 mm)	1/2"	MO-SKA-PB00-015000	SP3321023
20 (25-30 mm)	3/4"	MO-SKA-PB00-020000	SP3321028
25 (31-37 mm)	1"	MO-SKA-PB00-025000	SP3321037
32 (38-46 mm)	1 1/4"	MO-SKA-PB00-032000	SP3321044
40 (47-52 mm)	1 1/2"	MO-SKA-PB00-040000	SP3321051
50 (53-61 mm)	2"	MO-SKA-PB00-050000	SP3321064
75 (68-74 mm)	2 1/2"	MO-SKA-PB00-075000	SP3321076
80 (82-87 mm)	3"	MO-SKA-PB00-080000	SP3321089
100 (113-118 mm)	4"	MO-SKA-PB00-100000	SP3321115
125 (136-146 mm)	5"	MO-SKA-PB00-125000	SP3321143
150 (158-169 mm)	6"	MO-SKA-PB00-150000	SP3321169
200 (217-225 mm)	8"	MO-SKA-PB00-200000	SP3321227

**OBEJMA POJEDYNCZA Z USZCZELKĄ**

Typ/Rodzaj	Rozmiar	Indeks sanpol	Nr kat. Prod.
8 (10-14 mm)	1/4"	MO-SKA-PU00-008000	SP3324016
10 (15-19 mm)	3/8"	MO-SKA-PU00-010000	SP3324019
15 (20-24 mm)	1/2"	MO-SKA-PU00-015000	SP3324023
20 (25-30 mm)	3/4"	MO-SKA-PU00-020000	SP3324030
25 (31-37 mm)	1"	MO-SKA-PU00-025000	SP3324038
32 (38-46 mm)	1 1/4"	MO-SKA-PU00-032000	SP3324043
40 (47-52 mm)	1 1/2"	MO-SKA-PU00-040000	SP3324049
50 (53-61 mm)	2"	MO-SKA-PU00-050000	SP3324063
75 (75-81 mm)	2 1/2"	MO-SKA-PU00-075000	SP3324078
80 (88-95 mm)	3"	MO-SKA-PU00-080000	SP3324092
90 (96-103 mm)	3"	MO-SKA-PU00-090000	SP3324106
100 (113-118 mm)	4"	MO-SKA-PU00-100000	SP3324116
125 (138-144 mm)	5"	MO-SKA-PU00-125000	SP3324141
150 (163-172 mm)	6"	MO-SKA-PU00-150000	SP3324168
200 (195-205 mm)	8"	MO-SKA-PU00-190000	SP3324200
220 (214-224 mm)	8"	MO-SKA-PU00-200000	SP3324220





**WĘŻE
PRZYŁĄCZENIOWE**

Wężę przyłączeniowe marki Skalar został zaprojektowany z myślą o łatwości montażu.

Dzięki precyzyjnie wykonanym gwintom i zastosowaniu najwyższej jakości materiałów, instalacja węży jest prosta i intuicyjna. Co więcej, ich uniwersalny design sprawia, że idealnie nadają się do różnorodnych zastosowań, od klasycznych instalacji, po bardziej specjalistyczne rozwiązania w przemyśle. Wężę marki Skalar wykonane są ze stali nierdzewnej, która zapewnia produktom długowieczność, skutecznie chroniąc przed korozją, a jednocześnie nadając im nowoczesny i elegancki wygląd.



**KLIKNIJ I SPRAWDŹ
NA SANPOL.PL**



WĄŻ PRZYŁĄCZENIOWY WW W OPCIJIE ZE STALI NIERDZEWNEJ

Typ rodzaj	Długość [cm]	Indeks Sanpol	Nr kat. prod.
3/8" × 3/8"	20	WE-SKA-ST08-010200	W2038
3/8" × 3/8"	30	WE-SKA-ST08-010300	W3038
3/8" × 3/8"	40	WE-SKA-ST08-010400	W4038
3/8" × 3/8"	50	WE-SKA-ST08-010500	W5038
3/8" × 3/8"	60	WE-SKA-ST08-010600	W6038
3/8" × 3/8"	80	WE-SKA-ST08-010800	W8038
3/8" × 1/2"	20	WE-SKA-ST08-030200	W201238
3/8" × 1/2"	30	WE-SKA-ST08-030300	W301238
3/8" × 1/2"	40	WE-SKA-ST08-030400	W401238
3/8" × 1/2"	50	WE-SKA-ST08-030500	W501238
3/8" × 1/2"	60	WE-SKA-ST08-030600	W601238
3/8" × 1/2"	80	WE-SKA-ST08-030800	W801238
1/2" × 1/2"	20	WE-SKA-ST08-050200	W2012
1/2" × 1/2"	25	WE-SKA-ST08-050250	W2512
1/2" × 1/2"	30	WE-SKA-ST08-050300	W3012
1/2" × 1/2"	35	WE-SKA-ST08-050350	W3512
1/2" × 1/2"	40	WE-SKA-ST08-050400	W4012
1/2" × 1/2"	45	WE-SKA-ST08-050450	W4512
1/2" × 1/2"	50	WE-SKA-ST08-050500	W5012
1/2" × 1/2"	60	WE-SKA-ST08-050600	W6012
1/2" × 1/2"	70	WE-SKA-ST08-050700	W7012
1/2" × 1/2"	80	WE-SKA-ST08-050800	W8012
1/2" × 1/2"	90	WE-SKA-ST08-050900	W9012
1/2" × 1/2"	100	WE-SKA-ST08-051000	W10012
1/2" × 1/2"	120	WE-SKA-ST08-051200	W12012
1/2" × 1/2"	150	WE-SKA-ST08-051500	W15012



WĄŻ PRZYŁĄCZENIOWY WZ W OPCIJIE ZE STALI NIERDZEWNEJ

Typ rodzaj	Długość [cm]	Indeks Sanpol	Nr kat. prod.
3/8" × 3/8"	20	WE-SKA-ST08-020200	W2038W
3/8" × 3/8"	30	WE-SKA-ST08-020300	W3038W
3/8" × 3/8"	40	WE-SKA-ST08-020400	W4038W
3/8" × 3/8"	50	WE-SKA-ST08-020500	W5038W
1/2" × 1/2"	20	WE-SKA-ST08-060200	W2012W
1/2" × 1/2"	30	WE-SKA-ST08-060300	W3012W
1/2" × 1/2"	40	WE-SKA-ST08-060400	W4012W
1/2" × 1/2"	50	WE-SKA-ST08-060500	W5012W
1/2" × 1/2"	60	WE-SKA-ST08-060600	W6012W





WĄŻ PRZYŁĄCZENIOWY Z DŁUGĄ KOŃCOWKĄ W OPLCIE ZE STALI NIERDZEWNEJ

Typ rodzaj	Długość [cm]	Indeks Sanpol	Nr kat. prod.
M10 × 3/8"	30	WE-SKA-ST08-100300	W3038DK
M10 × 3/8"	40	WE-SKA-ST08-100400	W4038DK
M10 × 3/8"	50	WE-SKA-ST08-100500	W5038DK
M10 × 3/8"	60	WE-SKA-ST08-100600	W6038DK
M10 × 1/2"	80	WE-SKA-ST08-100800	W8038DK
M10 × 1/2"	40	WE-SKA-ST08-110400	W4012DK
M10 × 1/2"	50	WE-SKA-ST08-110500	W5012DK
M10 × 1/2"	60	WE-SKA-ST08-110600	W6012DK
M10 × 1/2"	80	WE-SKA-ST08-110800	W8012DK



WĘŻE WODNE

WĄŻ PRZYŁĄCZENIOWY Z KRÓTKĄ KOŃCOWKĄ W OPLCIE ZE STALI NIERDZEWNEJ

Typ rodzaj	Długość [cm]	Indeks Sanpol	Nr kat. prod.
M10 × 3/8"	30	WE-SKA-ST08-120300	W3038KK
M10 × 3/8"	40	WE-SKA-ST08-120400	W4038KK
M10 × 3/8"	50	WE-SKA-ST08-120500	W5038KK
M10 × 3/8"	60	WE-SKA-ST08-120600	W6038KK
M10 × 1/2"	40	WE-SKA-ST08-130400	W4012KK
M10 × 1/2"	50	WE-SKA-ST08-130500	W5012KK
M10 × 1/2"	60	WE-SKA-ST08-130600	W6012KK



WĄŻ PRZYŁĄCZENIOWY WW W OPLCIE ZE STALI NIERDZEWNEJ (ŚR. WEW. 13 MM)

Typ rodzaj	Długość [cm]	Indeks Sanpol	Nr kat. prod.
1/2" × 1/8"	30	WE-SKA-ST13-010300	W3013
1/2" × 1/8"	40	WE-SKA-ST13-010400	W4013
1/2" × 1/8"	50	WE-SKA-ST13-010500	W5013
3/4" × 3/4"	30	WE-SKA-ST13-030300	W3013N
3/4" × 3/4"	40	WE-SKA-ST13-030400	W4013N
3/4" × 3/4"	50	WE-SKA-ST13-030500	W5013N



**WĄŻ PRZYŁĄCZENIOWY
W OPCIJIE ZE STALI NIERDZEWNEJ (ŚR. WEW. 19 MM)**

Typ rodzaj	Wymiar	Długość [cm]	Indeks Sanpol	Nr kat. prod.
WW	¾" x ¾"	30	WE-SKA-ST19-010300	W3020
WW	¾" x ¾"	40	WE-SKA-ST19-010400	W4020
WW	¾" x ¾"	50	WE-SKA-ST19-010500	W5020
WW	¾" x ¾"	80	WE-SKA-ST19-010800	W8020
WZ	¾" x ¾"	50	WE-SKA-ST19-020500	W5020W

**WĄŻ PRZYŁĄCZENIOWY WW
W OPCIJIE ZE STALI NIERDZEWNEJ (ŚR. WEW. 25 MM)**

Typ rodzaj	Długość [cm]	Indeks Sanpol	Nr kat. prod.
1" x 1"	30	WE-SKA-ST25-010300	W3025
1" x 1"	40	WE-SKA-ST25-010400	W4025
1" x 1"	50	WE-SKA-ST25-010500	W5025
1" x 1"	60	WE-SKA-ST25-010600	W6025
1" x 1"	80	WE-SKA-ST25-010800	W8025
1" x 1"	100	WE-SKA-ST25-011000	W10025
1¼" x 1¼"	40	WE-SKA-ST32-010400	W4032

**ROZCIĄGLIWY PRZEWÓD WODNY WW**

Typ rodzaj	Długość [cm]	Indeks Sanpol	Nr kat. prod.
DN 15	130-220	WE-SKA-ROWW-015130	FPW212130220SKA
DN 15	220-420	WE-SKA-ROWW-015220	FPW212220420SKA
DN 15	300-600	WE-SKA-ROWW-015300	FPW212300600SKA
DN 20	130-220	WE-SKA-ROWW-020130	FPW234130220SKA
DN 20	220-420	WE-SKA-ROWW-020220	FPW234220420SKA
DN 20	300-600	WE-SKA-ROWW-020300	FPW234300600SKA

**ROZCIĄGLIWY PRZEWÓD WODNY WZ**

Typ rodzaj	Długość [cm]	Indeks Sanpol	Nr kat. prod.
DN 15	220-420	WE-SKA-ROWZ-015220	FPW312220420SKA
DN 20	220-420	WE-SKA-ROWZ-020220	FPW334220420SKA

**PRZEWÓD WODNY ROZCIĄGLIWY**

Typ rodzaj	Długość [cm]	Indeks Sanpol	Nr kat. prod.
DN20	500-1000	WE-SKA-ROWW-020500	FPW2345001000SKA



**ELASTYCZNY PRZEWÓD GAZOWY WW**

złączka stała i obrotowa

Typ rodzaj	Długość [cm]	Indeks Sanpol	Nr kat. prod.
DN 15	50	IG-SKA-ELWW-015050	FPG1120500SKA
DN 15	75	IG-SKA-ELWW-015075	FPG1120750SKA
DN 15	100	IG-SKA-ELWW-015100	FPG1121000SKA
DN 15	125	IG-SKA-ELWW-015125	FPG1121250SKA
DN 15	150	IG-SKA-ELWW-015150	FPG1121500SKA

**ELASTYCZNY PRZEWÓD GAZOWY WW**

złączki obrotowe

Typ rodzaj	Długość [cm]	Indeks Sanpol	Nr kat. prod.
DN 15	100	IG-SKA-ELNW-015100	FPG1R121000SKA
DN 15	150	IG-SKA-ELNW-015150	FPG1R121500SKA

**ELASTYCZNY PRZEWÓD GAZOWY Z SZYBKOZŁĄCZKĄ**

Typ rodzaj	Długość [cm]	Indeks Sanpol	Nr kat. prod.
DN 15	100	IG-SKA-ELZA-015100	FPG1Z121000SKA
DN 15	125	IG-SKA-ELZA-015125	FPG1Z121250SKA
DN 15	150	IG-SKA-ELZA-015150	FPG1Z121500SKA

**ELASTYCZNY PRZEWÓD GAZOWY ZE ZŁĄCZKĄ KĄTOWĄ**

Typ rodzaj	Długość [cm]	Indeks Sanpol	Nr kat. prod.
DN 15	75	IG-SKA-ELZL-015075	FPG1K120750SKA
DN 15	100	IG-SKA-ELZL-015100	FPG1K121000SKA
DN 15	125	IG-SKA-ELZL-015125	FPG1K121250SKA
DN 15	150	IG-SKA-ELZL-015150	FPG1K121500SKA



**ROZCIĄGLIWI PRZEWÓD GAZOWY WW**

Typ rodzaj	Długość [cm]	Indeks Sanpol	Nr kat. prod.
DN 15	220-420	IG-SKA-ROWW-015220	FPG412220420SKA
DN 20	220-420	IG-SKA-ROWW-020220	FPG434220420SKA
DN 20	300-600	IG-SKA-ROWW-020300	FPG434300600SKA

**ROZCIĄGLIWI PRZEWÓD GAZOWY WZ**

Typ rodzaj	Długość [cm]	Indeks Sanpol	Nr kat. prod.
DN 15	130-220	IG-SKA-ROWZ-015130	FPG512130220SKA
DN 15	220-420	IG-SKA-ROWZ-015220	FPG512220420SKA
DN 20	130-220	IG-SKA-ROWZ-020130	FPG534130220SKA
DN 20	220-420	IG-SKA-ROWZ-020220	FPG534220420SKA
DN 20	250-500	IG-SKA-ROWZ-020250	FPG534250500SKA
DN 20	300-600	IG-SKA-ROWZ-020300	FPG534300600SKA
DN 20	500-1000	IG-SKA-ROWZ-020500	FPG5345001000SKA





**KSZTAŁTKI
MOSIĘŻNE**



**KLIKNIJ I SPRAWDŹ
NA SANPOL.PL**

Kształtki mosiężne marki Skalar to produkty, które zapewniają niezawodność i trwałość na długi czas

Wykonane jest z mosiądzu, co zapewnia odporność na korozję oraz utlenianie się materiału. Zastosowanie kształtek mosiężnych marki Skalar w instalacji hydraulicznej, daje pewność, że instalacja będzie działać sprawnie i bezpiecznie, a jednocześnie będzie estetyczna. W ofercie znajdują się kształtki mosiężne oraz kształtki pokryte chromowaną warstwą, co zapewnia nie tylko odporność na korozję, ale również elegancki wygląd.

**KOLANO MOSIĘŻNE WW**

Średnica [cale]	Indeks Sanpol	Nr kat. prod.
3/8"	IM-SKA-KOGO-WW0100	SF51N38
1/2"	IM-SKA-KOGO-WW0250	SF51N12
3/4"	IM-SKA-KOGO-WW0300	SF51N34
1"	IM-SKA-KOGO-WW0400	SF51N1
1 1/4"	IM-SKA-KOGO-WW0500	SF51N54
2"	IM-SKA-KOGO-WW0600	SF512

**KOLANO MOSIĘŻNE WW STRONG**

Średnica [cale]	Indeks Sanpol	Nr kat. prod.
3/8"	IM-SKA-KOGS-WW0200	SF51S12
1/2"	IM-SKA-KOGS-WW0300	SF51S34
3/4"	IM-SKA-KOGS-WW0400	SF51S1

**KOLANO MOSIĘŻNE WZ**

Średnica [cale]	Indeks Sanpol	Nr kat. prod.
3/8"	IM-SKA-KOGO-WZ0100	SF58N38
1/2"	IM-SKA-KOGO-WZ0250	SF58N12
3/4"	IM-SKA-KOGO-WZ0350	SF58N34
1"	IM-SKA-KOGO-WZ0450	SF58N1
1 1/4"	IM-SKA-KOGO-WZ0500	SF58S4
2"	IM-SKA-KOGO-WZ0600	SF582

**KOLANO MOSIĘŻNE WZ STRONG**

Średnica [cale]	Indeks Sanpol	Nr kat. prod.
1/2"	IM-SKA-KOGS-WZ0200	SF58S12
3/4"	IM-SKA-KOGS-WZ0300	SF58S34
1"	IM-SKA-KOGS-WZ0400	SF58S1



**KOLANO CHROMOWANE WW**

Średnica [cale]	Indeks Sanpol	Nr kat. prod.
3/8"	IM-SKA-KOGC-WW0100	SF51C38
1/2"	IM-SKA-KOGC-WW0200	SF5112C
3/4"	IM-SKA-KOGC-WW0300	SF51C34

**KOLANO CHROMOWANE WZ**

Średnica [cale]	Indeks Sanpol	Nr kat. prod.
3/8"	IM-SKA-KOGC-WZ0100	SF58C38
1/2"	IM-SKA-KOGC-WZ0200	SF58C12
3/4"	IM-SKA-KOGC-WZ0300	SF58C34

**MUFA MOSIĘŻNA**

Średnica [cale]	Indeks Sanpol	Nr kat. prod.
3/8"	IM-SKA-MUG0-000200	SF60N38
1/2"	IM-SKA-MUG0-000300	SF60S12
3/4"	IM-SKA-MUG0-000400	SF60S34
1"	IM-SKA-MUG0-000500	SF60S1

**MUFA MOSIĘŻNA REDUKCYJNA**

Średnica [cale]	Indeks Sanpol	Nr kat. prod.
3/8" × 1/2"	IM-SKA-MUG0-RE0100	S 593812
1/2" × 3/4"	IM-SKA-MUG0-RE0200	SF5934X12
1/2" × 1"	IM-SKA-MUG0-RE0300	SF59112
3/4" × 1"	IM-SKA-MUG0-RE0400	SF59134



**MUFA CHROMOWANA**

Średnica [cale]	Indeks Sanpol	Nr kat. prod.
3/8"	IM-SKA-MUGC-000100	SF60C38
1/2"	IM-SKA-MUGC-000200	SF60C12
3/4"	IM-SKA-MUGC-000300	SF60C34

**MUFA CHROMOWANA REDUKCYJNA**

Średnica [cale]	Indeks Sanpol	Nr kat. prod.
3/8" × 1/2"	IM-SKA-MUGC-RE0100	SF5938X12C
1/2" × 3/4"	IM-SKA-MUGC-RE0200	SF5912X34C
3/4" × 1"	IM-SKA-MUGC-RE0300	SF5934X1C

**NYPEL MOSIĘŻNY**

Średnica [cale]	Indeks Sanpol	Nr kat. prod.
3/8"	IM-SKA-NYGO-000200	SF57N38
1/2"	IM-SKA-NYGO-000300	SF5712
3/4"	IM-SKA-NYGO-000400	SF5734
1"	IM-SKA-NYGO-000500	SF571
1 1/4"	IM-SKA-NYGO-000600	SF5754
1 1/2"	IM-SKA-NYGO-000650	SF5764
2"	IM-SKA-NYGO-000700	SF572

**NYPEL MOSIĘŻNY STRONG**

Średnica [cale]	Indeks Sanpol	Nr kat. prod.
1/2"	IM-SKA-NYGS-000300	SF57S12
3/4"	IM-SKA-NYGS-000400	SF57S34
1"	IM-SKA-NYGS-000500	SF57S1

**NYPEL MOSIĘŻNY REDUKCYJNY**

Średnica [cale]	Indeks Sanpol	Nr kat. prod.
3/8" × 1/2"	IM-SKA-NYGO-RE0100	SF5612X38
1/2" × 3/4"	IM-SKA-NYGO-RE0300	SF5634X12
1/2" × 1"	IM-SKA-NYGO-RE0400	SF561X12
3/4" × 1"	IM-SKA-NYGO-RE0500	SF561X34



**NYPEL CHROMOWANY**

Średnica [cale]	Indeks Sanpol	Nr kat. prod.
3/8"	IM-SKA-NYGC-000100	SF57C38
1/2"	IM-SKA-NYGC-000200	SF57C12
3/4"	IM-SKA-NYGC-000300	SF57C34

**NYPEL CHROMOWANY REDUKCYJNY**

Średnica [cale]	Indeks Sanpol	Nr kat. prod.
3/8" x 1/2"	IM-SKA-NYGC-RE0100	SF56C1238
1/2" x 3/4"	IM-SKA-NYGC-RE0200	SF56C3412

**TRÓJNIK MOSIĘŻNY**

Średnica [cale]	Indeks Sanpol	Nr kat. prod.
3/8"	IM-SKA-TRGO-GW0100	S 5038
1/2"	IM-SKA-TRGO-GW0200	SF5012
3/4"	IM-SKA-TRGO-GW0300	SF5034
1"	IM-SKA-TRGO-GW0400	SF501

**TRÓJNIK MOSIĘŻNY STRONG**

Średnica [cale]	Indeks Sanpol	Nr kat. prod.
1/2"	IM-SKA-TRGS-GW0200	SF50S12
3/4"	IM-SKA-TRGS-GW0300	SF50S34
1"	IM-SKA-TRGS-GW0400	SF50S1

**TRÓJNIK REDUKCYJNY**

Średnica [cale]	Indeks Sanpol	Nr kat. prod.
3/4" x 1/2"	IM-SKA-TRGO-RE0100	SF50N34X12
1" x 1/2"	IM-SKA-TRGO-RE0200	SF50N1X12
1 x 3/4"	IM-SKA-TRGO-RE0300	SF50N1X34



**TRÓJNIK CHROMOWANY**

Średnica [cale]	Indeks Sanpol	Nr kat. prod.
3/8"	IM-SKA-TRGC-GW0100	SF50C38
1/2"	IM-SKA-TRGC-GW0200	SF50C12
3/4"	IM-SKA-TRGC-GW0300	SF50C34

**TRÓJNIK CHROMOWANY REDUKCYJNY**

Średnica [cale]	Indeks Sanpol	Nr kat. prod.
3/4" x 1/2"	IM-SKA-TRGC-RE0100	SF54C3412

**LISTWA BATERYJNA**

Średnica [cale]	Indeks Sanpol	Nr kat. prod.
1/2" x 15 x 100	IM-SKA-LIBA-000100	4472L12X15X100
1/2" x 15 x 150	IM-SKA-LIBA-000200	4472L12X15X150

**REDUKCJA MOSIĘŻNA**

Średnica [cale]	Indeks Sanpol	Nr kat. prod.
1/2"GZ x 1/4"GW	IM-SKA-RE00-000100	SF6212X14
1/2"GZ x 3/8GW	IM-SKA-RE00-000200	SF6212X38
3/4"GZ x 1/2"GW	IM-SKA-RE00-000300	SF6234X12
1"GZ x 1/2"GW	IM-SKA-RE00-000400	SF621X12
1"GZ x 3/4"GW	IM-SKA-RE00-000500	SF621X34
1 1/4" x 1"GW	IM-SKA-RE00-000600	SF6254X1

**REDUKCJA CHROMOWANA**

Średnica [cale]	Indeks Sanpol	Nr kat. prod.
3/4"GZ x 1/4"GW	IM-SKA-REC0-000300	SF6234X12C





REDUKCJA MOSIĘŻNA MUFOWA

Średnica [cale]	Indeks Sanpol	Nr kat. prod.
3/8"GZ × 1/2"GW	IM-SKA-REMU-000200	SF61S12X38
1/2"GZ × 3/4"GW	IM-SKA-REMU-000300	SF61S34X12
3/4"GZ × 1"GW	IM-SKA-REMU-000500	SF61S1X34



KOREK MOSIĘŻNY Z OBRZEŻEM

Średnica [cale]	Indeks Sanpol	Nr kat. prod.
1/2"	IM-SKA-KR00-000200	SF6712
3/4"	IM-SKA-KR00-000300	SF6734
1"	IM-SKA-KR00-000400	SF671



KOREK CHROMOWANY Z OBRZEŻEM

Średnica [cale]	Indeks Sanpol	Nr kat. prod.
1/2"	IM-SKA-KRC0-000200	SF67C12
3/4"	IM-SKA-KRC0-000300	SF67C34



ZAŚLEPKA MOSIĘŻNA

Średnica [cale]	Indeks Sanpol	Nr kat. prod.
1/2"	IM-SKA-ZAG0-000200	SF5312
3/4"	IM-SKA-ZAG0-000300	SF5334
1"	IM-SKA-ZAG0-000400	SF531



ZAŚLEPKA CHROMOWANA

Średnica [cale]	Indeks Sanpol	Nr kat. prod.
1/2"	IM-SKA-ZAGC-000200	SF53C12
3/4"	IM-SKA-ZAGC-000300	SF53C34





PRZEDŁUŻKA CHROMOWANA



Średnica [cale]	Długość [mm]	Indeks Sanpol	Nr kat. prod.
½"	10	IM-SKA-PRGC-150100	SF5212X10C
½"	15	IM-SKA-PRGC-150200	SF5212X15C
½"	20	IM-SKA-PRGC-150300	SF5212X20C
½"	25	IM-SKA-PRGC-150400	SF5212X25C
½"	30	IM-SKA-PRGC-150500	SF5212X30C
½"	40	IM-SKA-PRGC-150600	SF5212X40C
½"	50	IM-SKA-PRGC-150700	SF5212X50C
¾"	10	IM-SKA-PRGC-200100	SF5234X10C
¾"	15	IM-SKA-PRGC-200200	SF5234X15C
¾"	20	IM-SKA-PRGC-200300	SF5234X20C
¾"	25	IM-SKA-PRGC-200400	SF5234X25C
¾"	30	IM-SKA-PRGC-200500	SF5234X30C
¾"	40	IM-SKA-PRGC-200600	SF5234X40C
¾"	50	IM-SKA-PRGC-200700	SF5234X50C
¾"	50	IM-SKA-PRGO-200700	SF5234X50C

PRZEDŁUŻKA MOSIĘŻNA



Średnica [cale]	Długość [mm]	Indeks Sanpol	Nr kat. prod.
½"	10	IM-SKA-PRGO-150100	SF5212X10
½"	15	IM-SKA-PRGO-150200	SF5212X15
½"	20	IM-SKA-PRGO-150300	SF5212X20
½"	25	IM-SKA-PRGO-150400	SF5212X25
½"	30	IM-SKA-PRGO-150500	SF5212X30
½"	40	IM-SKA-PRGO-150600	SF5212X40
½"	50	IM-SKA-PRGO-150700	SF5212X50
½"	60	IM-SKA-PRGO-150800	SF5212X60
¾"	10	IM-SKA-PRGO-200100	SF5234X10
¾"	15	IM-SKA-PRGO-200200	SF5234X15
¾"	20	IM-SKA-PRGO-200300	SF5234X20
¾"	25	IM-SKA-PRGO-200400	SF5234X25
¾"	30	IM-SKA-PRGO-200500	SF5234X30
¾"	40	IM-SKA-PRGO-200600	SF5234X40
¾"	50	IM-SKA-PRGO-200700	SF5234X50

**ŚRUBUNEK MOSIĘŻNY PROSTY**

Średnica [cale]	Indeks Sanpol	Nr kat. prod.
3/8"	IM-SKA-SRMO-000100	SF65S38
1/2"	IM-SKA-SRMO-000200	SF65S12
3/4"	IM-SKA-SRMO-000300	SF65S34
1"	IM-SKA-SRMO-000400	SF65S1
1 1/4"	IM-SKA-SRMO-000500	SF65S54

**ŚRUBUNEK MOSIĘŻNY KĄTOWY**

Średnica [cale]	Indeks Sanpol	Nr kat. prod.
3/8"	IM-SKA-SRMO-K00100	SF63S38
1/2"	IM-SKA-SRMO-K00200	SF63S12
3/4"	IM-SKA-SRMO-K00300	SF63S34
1"	IM-SKA-SRMO-K00400	SF63S1
1 1/4"	IM-SKA-SRMO-K00500	SF63S54

**ŚRUBUNEK MOSIĘŻNY PROSTY Z ORINGIEM**

Średnica [cale]	Indeks Sanpol	Nr kat. prod.
3/8"	IM-SKA-SROR-000100	SF65S38
1/2"	IM-SKA-SROR-000200	SF6512
3/4"	IM-SKA-SROR-000300	SF65S34
1"	IM-SKA-SROR-000400	SF651
1 1/4"	IM-SKA-SROR-000500	SF65S4

**ŚRUBUNEK MOSIĘŻNY KĄTOWY Z ORINGIEM**

Średnica [cale]	Indeks Sanpol	Nr kat. prod.
3/8"	IM-SKA-SROR-K00100	SF63S38
1/2"	IM-SKA-SROR-K00200	SF6312
3/4"	IM-SKA-SROR-K00300	SF63S34
1"	IM-SKA-SROR-K00400	SF631
1 1/4"	IM-SKA-SROR-K00500	SF63S4



**KONSOŁA DO WODOMIERZA**

Średnica [cale]	Indeks Sanpol	Nr kat. prod.
½"	WO-SKA-KOWO-000100	WM001K12
¾"	WO-SKA-KOWO-000200	WM001K34

**REDUKCJA MOSIĘŻNA WODOMIERZA**

Średnica [cale]	Indeks Sanpol	Nr kat. prod.
1" × 3/4"	WO-SKA-RE00-000100	SF62W1X34

**TRÓJNIK REDUKCYJNY MOSIĘŻNY DO KAPILARY**

Średnica [cale]	Indeks Sanpol	Nr kat. prod.
1/2" × m10	WO-SKA-TRKA-RE0100	SF50K12XM10

**ZŁĄCZKA MOSIĘŻNA DO KAPILARY**

Średnica [cale]	Indeks Sanpol	Nr kat. prod.
1/2" × m10	WO-SKA-ZLKA-000100	SF7312XM10

**ZAWÓR KULOWY MOTYLKOWY DO MONTAŻU CZUJNIKA TEMPERATURY**

Średnica [cale]	Indeks Sanpol	Nr kat. prod.
1/2"	WO-SKA-ZKCZ-000100	SDC221T12
3/4"	WO-SKA-ZKCZ-000200	SDC221T34

**ZŁĄCZKI DO WODOMIERZA**

Średnica [cale]	Indeks Sanpol	Nr kat. prod.
1/2" L=37mm	WO-SKA-ZLUS-000100	WM000112
1/2" L=27mm	WO-SKA-ZLUS-000200	WM000112L27
3/4" L=40,5mm	WO-SKA-ZLUS-000300	WM00134
3/4" L=30mm	WO-SKA-ZLUS-000400	WM00134L30
1"	WO-SKA-ZLUS-000500	WM0011
5/4"	WO-SKA-ZLUS-000600	WM00154
6/4"	WO-SKA-ZLUS-000700	WM00164





ZMIĘKCZACZE
I FILTRY

Woda to fundamentalny element codziennego życia, dlatego tak ważne jest, aby była ona czysta i bezpieczna dla zdrowia.

Systemy filtracji i uzdatniania wody marki Skalar to gwarancja najwyższej jakości wody w domu czy firmie. W marce Skalar znajdują się zmiękczacze, które eliminują zanieczyszczenia, poprawiają smak i zapach wody, a także chronią instalacje wodne przed działaniem kamienia. Zastosowanie zmiękczacza sprawi, że problemy z osadami wapiennymi i szkodliwymi minerałami w wodzie staną się przeszłością. Zastosowana technologia gwarantuje nie tylko zdrową i czystą wodę, ale również oszczędność w konserwacji urządzeń i instalacji wodnych.



**KLIKNIJ I SPRAWDŹ
NA SANPOL.PL**

Twarda woda stanowi wyzwanie dla wielu polskich gospodarstw domowych

Jednym z jej głównych skutków jest **osadzający się kamień kotłowy**, który z czasem może prowadzić do uszkodzeń sprzętów domowych oraz armatury.

Rozwiązaniem tego problemu jest inwestycja w zmiękczacze wody.



OSZCZĘDZAJ



CHRON

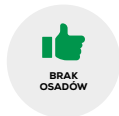

BRAK OSADÓW



Czy warto inwestować w zmiękczacze wody?

Twarda woda może prowadzić do wielu problemów, począwszy od osadzania się kamienia w rurach, a skończywszy na uszkodzeniach sprzętu AGD oraz grzewczego. Dlatego inwestycja w zmiękczacze wody jest nie tylko praktyczna, ale także ekonomiczna. Ochrona urządzeń przed osadzeniem się kamienia przedłuża ich żywotność, co przekłada się na oszczędności w dłuższej perspektywie. Dodatkowo zmiękczona woda ułatwia utrzymanie czystości w łazience i w kuchni.

Decyzja o zakupie

Wybór odpowiedniego zmiękczacza wody to inwestycja, która przyniesie korzyści zarówno w zakresie komfortu codziennego życia, jak i w ochronie sprzętu domowego. Zastanawiając się nad zakupem, warto odpowiedzieć sobie na pytanie, jaki zmiękczacze wody będzie najlepszy dla naszego domu i naszych potrzeb.

Wybór odpowiedniego zmiękczacza wody to klucz do poprawy jakości życia i ochrony sprzętu domowego przed szkodliwymi skutkami twardości wody. Dokonując świadomego wyboru, przyczyniamy się do dłuższej żywotności naszych urządzeń i zwiększamy komfort codziennego życia.





ZMIĘKZACZ KOMPAKTOWY SKALAR EKO

- Zabezpieczenie urządzeń grzewczych oraz pralki i zmywarki
- Brak osadów wapiennych na wannie, kabynie prysznicowej, armaturze łazienkowej oraz białej ceramice
- Oszczędność środków piorących, detergentów do zmywarek, energii cieplnej
- Wysoka skuteczność w usuwaniu twardości wody - dzięki zastosowaniu jednorodnej żywicy jonowymiennej w procesie uzdatniania wody
- Zawór sterujący (głowica) model 368
- Zegar sterujący 606, sterowanie objętościowe
- Obudowa kompaktowa wykonana z polietylenu, górna pokrywa z przezroczystą szybą
- Zbiornik ciśnieniowy z tworzywa sztucznego, wzmocniony włóknem szklanym o zwiększonej wytrzymałości
- 7 cykli regeneracji wysokiej wydajności
- Wyposażony w BY-PASS
- Łatwiejsze 3-stopniowe programowanie (możliwość zaprogramowania przez sprzedającego)
- Urządzenie posiada certyfikaty CE i atest higieniczny PZH

Typ	Indeks Sanpol	Nr kat. prod.
LP 4-606	UW-SKA-ZMEK-606040	EKOS04606
8-606	UW-SKA-ZMEK-606080	EKOS08606
15-606	UW-SKA-ZMEK-606150	EKOS15606
20-606	UW-SKA-ZMEK-606200	EKOS20606
25-606	UW-SKA-ZMEK-606250	EKOS25606





	LP 4-606	8-606	15-606	20-606	25-606
Średnia zdolność jonowymienna ($^{\circ}\text{F} \times \text{m}^3$):	17	39	77	96	120
Maksymalna zdolność jonowymienna ($^{\circ}\text{F} \times \text{m}^3$):	25	56	112	140	175
Przepływ nominalny (m^3/h):	0,4	0,5	0,7	0,8	1,0
Przepływ maksymalny (m^3/h):	0,8	1,0	1,2	1,5	1,8
Spadek ciśnienia (bar):	0,2	0,2	0,4	0,4	0,6
Objętość żywicy (l):	3,5	8	16	20	25
Średnie zużycie soli na regenerację (kg):	0,42	0,96	1,92	2,4	3
Średnie zużycie wody na regenerację (l)*:	25	50	75	100	125
Wydajność pomiędzy regeneracjami (25°F) (m):	0,7	1,6	3,1	3,8	4,8
Wydajność pomiędzy regeneracjami (35°F) (m^3):	0,5	1,1	2,2	2,7	3,4
Przyłącze hydrauliczne:	3/4"				
Ciśnienie pracy:	1,8 - 8 bar				
Temperatura pracy:	5 - 38°C				
Zasilanie elektryczne:	230 V AC 50/60 Hz				
Pobór moc:	4 W				
Wymiary (mm):	H: 435 W: 178 D: 357	H: 680 W: 310 D: 435	H: 1135 W: 310 D: 435	H: 1135 W: 310 D: 435	H: 1135 W: 310 D: 435
Waga (kg):	5	10	17	23	27
Średnica przyłącza:	3/4"	3/4"	3/4"	3/4"	3/4"
Rozstaw króćców przyłączeniowych (cm):	10,5	10,5	10,5	10,5	10,5
Wysokość króćców od posadzki (cm):	40,5	51	95,5	95,5	95,5

Uwaga: Wszystkie obliczenia oparte są o ustawienia dawkowania soli 120g/l.

* Wartości mogą różnić się od lokalnych warunków i programowania.



ZMIĘKCZACZ KOMPAKTOWY SKALAR

- Zabezpieczenie urządzeń grzewczych oraz pralki i zmywarki
- Brak osadów wapiennych na wannie, kabynie prysznicowej, armaturze łazienkowej oraz białej ceramice
- Oszczędność środków piorących, detergentów do zmywarek, energii cieplnej
- Wysoka skuteczność w usuwaniu twardości wody - dzięki zastosowaniu jednorodnej żywicy jonowymiennej w procesie uzdatniania wody
- Zawór sterujący (głowica) model 255 wykonany z wysokoodpornego tworzywa NORYL GE
- Zegar sterujący Logix 760 - sterowanie objętościowe (opcjonalnie - zegar sterujący
- Sterownik posiada możliwość podtrzymania pamięci czasu do 8 godzin (zegar i data)
- Obudowa kompaktowa wykonana z polietylenu, górna pokrywa z przezroczystą szybką
- Obudowa dwudzielna - zbiornik soli jest oddzielony od butli z żywicą jonowymienną
- Zbiornik ciśnieniowy z tworzywa sztucznego, wzmocniony włóknem szklanym o zwiększonej wytrzymałości
- Wyposażony w BY-PASS
- Urządzenie posiada certyfikaty CE i atest higieniczny PZH

Typ	Indeks Sanpol	Nr kat. prod.
20-760	UW-SKA-ZMEV-760200	EVOS20760
30-760	UW-SKA-ZMEV-760300	EVOS30760

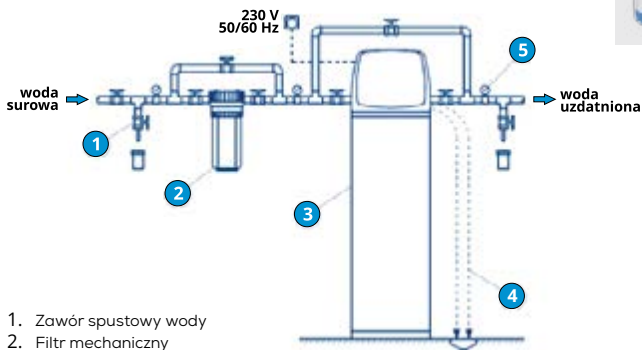

1. Zawór spustowy wody
2. Filtr mechaniczny
3. Zmiękczacze SKALAR
4. Odprowadzanie popłuczyn, przelew awaryjny
5. Manometr

Wyposażenie zestawu:



Głowica 255-760



By-pass głowicy



	20-760	30-760
Zastosowanie w kotłowniach:	do 35 kW	do 300 kW
Zastosowanie w domkach jednorodzinnych:	do 4 osób	do 6 osób
Średnia zdolność jonowymienna (°F × m³):	96	144
Maksymalna zdolność jonowymienna (°F × m³):	140	210
Przepływ nominalny (m³/h):	0,8	1,2
Przepływ maksymalny (m³/h):	1,5	1,9
Spadek ciśnienia (bar):	0,4	0,4
Objętość żywicy (l):	20	30
Średnie zużycie soli na regenerację (kg):	2,4	3,6
Średnie zużycie wody na regenerację (l)*:	100	125
Wydajność pomiędzy regeneracjami (25°F) (m):	3,8	5,8
Wydajność pomiędzy regeneracjami (35°F) (m³):	2,7	4,1
Przyłącze hydrauliczne:	1"	
Ciśnienie pracy:	1,8 - 8 bar	
Temperatura pracy:	5 - 38°C	
Zasilanie elektryczne:	230 V/12 V/50/60 Hz	
Pobór moc:	4 W	
Wymiary (wysokość/szerokość/głębokość) (mm):	1120/350/605	
Waga (kg):	31	41
Średnica przyłącza:	1"	1"
Rozstaw króćców przyłączeniowych (cm):	8	8
Wysokość króćców od posadzki (cm):	96	96

Uwaga: Wszystkie obliczenia oparte są o ustawienia dawkowania soli 120g/l.

* Wartości mogą różnić się od lokalnych warunków i programowania.

FILTR Z WKŁADEM WYMIENNYM

Rodzaj	Indeks Sanpol	Nr kat. prod.
Korpus IQ 1/2 + wkład + klucz + mocowanie SKALAR	FW-SKA-KOKO-IT0100	SKP10123IT
Korpus IQ 3/4 + wkład + klucz + mocowanie SKALAR	FW-SKA-KOKO-IT0200	SKP10343IT
Korpus IQ 1 + wkład + klucz + mocowanie SKALAR	FW-SKA-KOKO-IT0300	SKP1013IT



WKŁAD FILTRA

Rodzaj	Indeks Sanpol	Nr kat. prod.
POLIPROPYLENOWY (20 µm)	FW-SKA-WKPI-020100	W 1020
SZNRKOWY (20 µm)	FW-SKA-WKSZ-020100	WS1020
WĘGLOWY (blok spiekany)	FW-SKA-WKWE-020100	WWB10

WKŁAD POLIPROPYLENOWY



WKŁAD WĘGLOWY



WKŁAD SZNRKOWY





GRZEJNIKI

Grzejniki łazienkowe marki Skalar to rozwiązanie do każdej łazienki.

Wykonane jest z wysokiej jakości stali niskowęglowej, co gwarantuje trwałość i odporność na korozję. Konstrukcja grzejnika zapewnia równomierne rozprzewodzenie ciepła. Grzejniki są łatwe w montażu, a ich temperatura pracy pozwala na efektywne i bezpieczne działanie przez długi czas. W marce Skalar znajdują się też głowice i zestawy termostatyczne, które stanowią idealne uzupełnienie oferty grzejników łazienkowych.



KLIKNIJ I SPRAWDŹ
NA SANPOL.PL

**GRZEJNIK TREVISO**

- Typ: grzejnik pionowy wygięty
- Konstrukcja: rury $\varnothing 20$ kolektor profil D 40 × 30
- Materiał: stal niskowęglowa, niestopowa
- Wykończenie standardowo w kolorze białym (RAL 9016)
- Przyłącza: standardowe, 1/2" GW, rozstaw 45 cm
- Ciśnienie pracy: do 1 MPa
- Temperatura pracy: do 95°C
- Wyposażenie standardowe: korek standard 1/2" odpowietrznik standard 1/2" zawieszenie grzejnikowe



Wymiar	WYMIAR (H × W × D) [mm]	C [mm]	n*	55/ 45/ 20°C [W]	75/ 65/ 20°C [W]	90/ 70/ 20°C [W]	Indeks	Nr kat. prod.
62/50	620 × 500 × 115	450	1,2158	168	313	391	GL-SKA-AWB0-500620	10111196051101
78/50	780 × 500 × 115	450	1,227	204	382	478	GL-SKA-AWB0-500780	10111196061101
94/50	940 × 500 × 115	450	1,2286	245	459	574	GL-SKA-AWB0-500940	10111196071101
118/50	1180 × 500 × 115	450	1,221	310	578	722	GL-SKA-AWB0-501180	10111196081101
134/50	1340 × 500 × 115	450	1,2329	351	658	824	GL-SKA-AWB0-501340	10111196091101
150/50	1500 × 500 × 115	450	1,2281	394	738	923	GL-SKA-AWB0-501500	10111196101101

* n - eksponent 55/45/20°C | 75/65/20°C | 90/70/20°C - wydajność cieplna przy podanych parametrach [W]

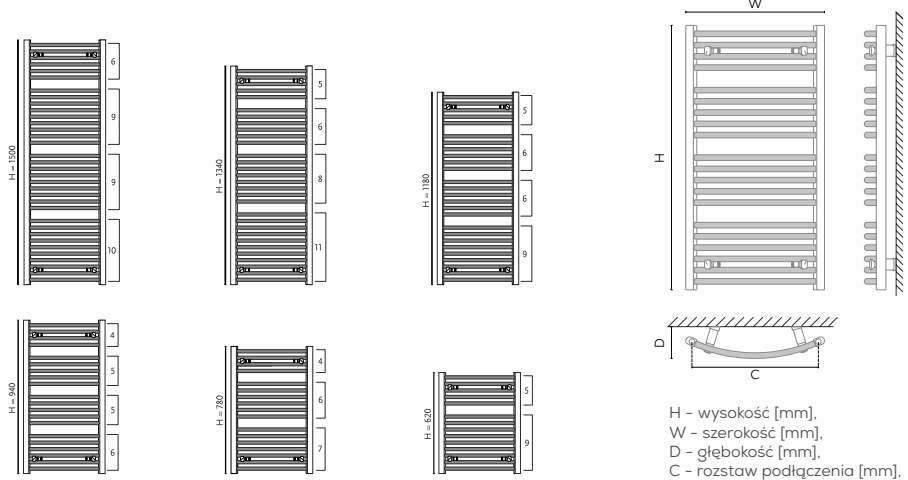



GRZEJNIK CEFALU

- Typ: S_DRN – grzejnik łazienkowy
- Materiał: Stal niskowęglowa, niestopowa
- Konstrukcja: Rura \varnothing 20
- Kolektor: profil „D” 40 x 30
- Ciśnienie robocze: Do 1,0 MPa (10 bar)
- Temperatura pracy: Do 95°C
- Wyposażenie standardowe: Korek 1/2”, Odpowietrznik: 1/2”, Zawieszenie grzejnikowe: Z 13
- Wykończenie powierzchni: Kolor biały
- Przyłącza: Gwint wewnętrzny 1/2”



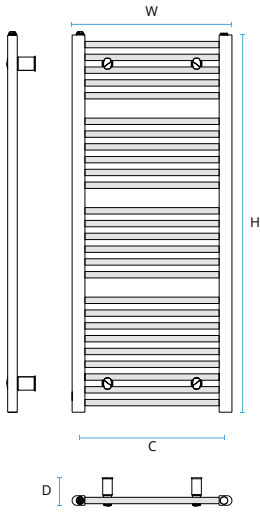

Wymiar	WYMIAR (HxWxD) [mm]	n*	Rozstaw [mm]	Indeks Sanpol	Nr kat. prod.
DRN 62/40	620x400x80	242	350	GL-SKA-DRNO-400620	10111196261101
DRN 74/40	740x400x80	285	350	GL-SKA-DRNO-400740	10111196271101
DRN 94/40	940x400x80	357	350	GL-SKA-DRNO-400940	10111196281101
DRN 118/40	1180x400x80	441	350	GL-SKA-DRNO-401180	10111196291101
DRN 134/40	1340x400x80	496	350	GL-SKA-DRNO-401340	10111196311101
DRN 150/40	1500x400x80	567	350	GL-SKA-DRNO-401500	10111196321101
DRN 62/50	620x500x80	298	450	GL-SKA-DRNO-500620	10111196331101
DRN 74/50	740x500x80	351	450	GL-SKA-DRNO-500740	10111196341101
DRN 94/50	940x500x80	439	450	GL-SKA-DRNO-500940	10111196351101
DRN 118/50	1180x500x80	545	450	GL-SKA-DRNO-501180	10111196361101
DRN 134/50	1340x500x80	611	450	GL-SKA-DRNO-501340	10111196371101
DRN 150/50	1500x500x80	679	450	GL-SKA-DRNO-501500	10111196381101
DRN 170/50	1700x500x80	763	450	GL-SKA-DRNO-501700	10111196391101
DRN 182/50	1820x500x80	813	450	GL-SKA-DRNO-501820	10111196411101
DRN 74/60	740x600x80	416	550	GL-SKA-DRNO-600740	10111196421101
DRN 94/60	940x600x80	520	550	GL-SKA-DRNO-600940	10111196431101
DRN 118/60	1180x600x80	643	550	GL-SKA-DRNO-601180	10111196441101
DRN 134/60	1340x600x80	724	550	GL-SKA-DRNO-601340	10111196461101
DRN 150/60	1500x600x80	805	550	GL-SKA-DRNO-601500	10111196471101
DRN 170/60	1700x600x80	904	550	GL-SKA-DRNO-601700	10111196481101
DRN 182/60	1820x600x80	963	550	GL-SKA-DRNO-601820	10111196491101

* n - eksponent 55/45/20°C | 75/65/20°C | 90/70/20°C - wydajność cieplna przy podanych parametrach [W]



H - wysokość; W - szerokość;
D - głębokość; C - rozstaw podłączenia;



-  - zasilanie
-  - powrót
- 2 - korek 1/2"
- 3 - odpowietznik 1/2"

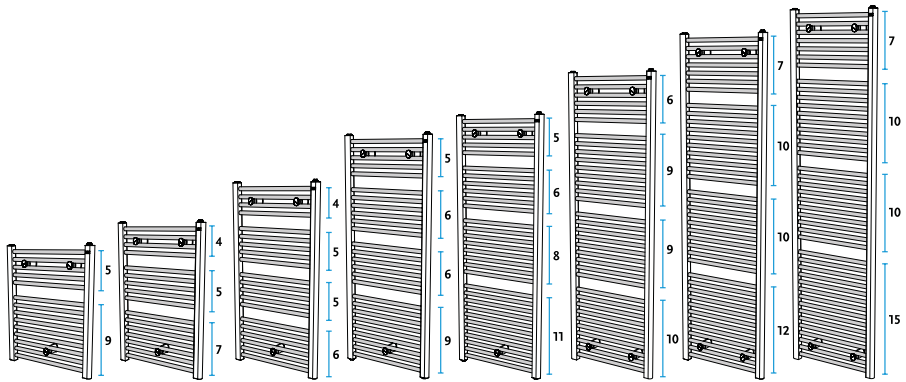

GRZEJNIK KORDOBA

- Materiał: stal niskowęglowa, niestopowa
- Konstrukcja: kolektor pionowy profil owal 50 × 30, rura 20
- Wykończenie standardowo w kolorze białym (RAL 9016)
- Podłączenie standardowe: rozstaw standardowy 510 mm, gwint wewnętrzny G1/2"
- Wyposażenie standardowe: korek 1/2", odpowietrznik ręczny 1/2", zawieszanie grzejnikowe
- Ciśnienie pracy: do 1 MPa
- Temperatura pracy: do 95°C

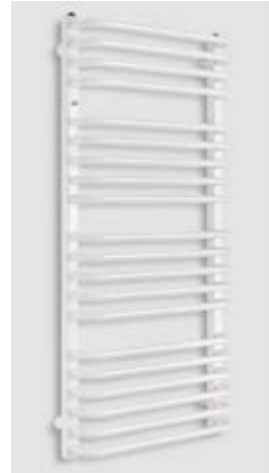

Rodzaj	WYMIAR (H × W × D) [mm]	Podłączenie [mm]	n*	75/65/20°C [W]	Indeks Sanpol	Nr kat. prod.
AC 46/56	460 × 560 × 135	510	278	1,2008	GL-SKA-AC04-560460	1011119576
AC 66/56	660 × 560 × 135	510	366	1,2762	GL-SKA-AC06-560660	1011119581
AC 91/56	910 × 560 × 135	510	493	1,2208	GL-SKA-AC09-560910	1011119586
AC 116/56	1160 × 560 × 135	510	620	1,2142	GL-SKA-AC11-561160	1011119591
AC 136/56	1360 × 560 × 135	510	739	1,2116	GL-SKA-AC13-561360	1011119596
AC 151/56	1510 × 560 × 135	510	828	1,2089	GL-SKA-AC15-561510	1011119598

* n - eksponent 55/45/20°C | 75/65/20°C | 90/70/20°C - wydajność cieplna przy podanych parametrach [W]

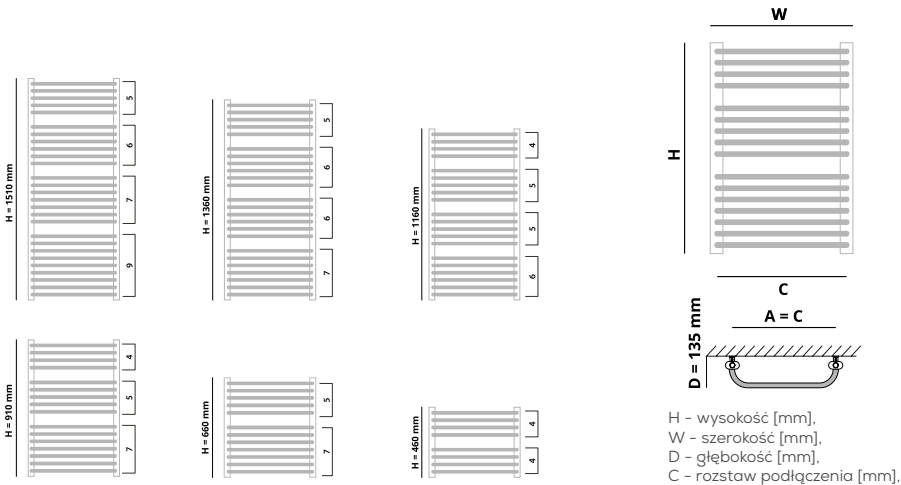



ZESTAW TERMOSTATYCZNY DO GRZEJNIKA ŁAZIENKOWEGO Z GŁOWICĄ SKALAR MINI, ZE ZŁĄCZKĄ PEX 16*2

Kolor	Typ	Przylącze	Indeks Sanpol	Nr kat. prod.
grafit mat	lewy	½"GZ	AG-SKA-ZL00-000300	603700059S0024SNP
grafit mat	prawy	½"GZ	AG-SKA-ZL00-000310	603700089S0024SNP
platyna mat	lewy	½"GZ	AG-SKA-ZL00-000300	603700059S0024SNP
platyna mat	prawy	½"GZ	AG-SKA-ZL00-000310	603700089S0024SNP



ZESTAW TERMOSTATYCZNY DUOPLEX DO GRZEJNIKA ŁAZIENKOWEGO BIAŁY, Z GŁOWICĄ BRILLANT

Kolor	Typ	Przylącze	Indeks Sanpol	Nr kat. prod.
biały	prawy	3/4"xM22x1.5	AG-SKA-ZL00-000600	612100001SNP
biały	lewy	3/4"xM22x1.5	AG-SKA-ZL00-000610	612100003SNP



ZESTAW TERMOSTATYCZNY DUOPLEX DO GRZEJNIKA ŁAZIENKOWEGO CZARNY MAT, Z GŁOWICĄ MINI

Kolor	Typ	Przylącze	Indeks Sanpol	Nr kat. prod.
czarny mat	prawy	3/4"xM22x1.5	AG-SKA-ZL00-000700	612100055S0150SNP
czarny mat	lewy	3/4"xM22x1.5	AG-SKA-ZL00-000710	612100056S0150SNP



ZESTAW TERMOSTATYCZNY DO GRZEJNIKA ŁAZIENKOWEGO Z GŁOWICĄ SKALAR MINI, ZAWÓR ODCINAJĄCY KĄTOWY

Rodzaj	Typ	Przylącze	Indeks Sanpol	Nr kat. prod.
biały	lewy	½"x½" GZ×GW	AG-SKA-ZL00-000100	602200116SNP
biały	prawy	½"x½" GZ×GW	AG-SKA-ZL00-000150	602200117SNP
chrom	lewy	½"x½" GZ×GW	AG-SKA-ZL00-000200	602200116SNP
chrom	prawy	½"x½" GZ×GW	AG-SKA-ZL00-000250	602200117SNP





ZESTAW SKALAR DO GRZEJNIKÓW Z PODŁĄCZENIEM DOLNYM Z GŁOWICĄ SKALAR, NIKLOWANY, BEZ NYPLI

Typ	Gwint	Indeks Sanpol	Nr kat. prod.
kątowy	$\frac{3}{4} \times \frac{3}{4}$ GW \times GZ	AG-SKA-ZEPP-000100	600800070SNP
prosty	$\frac{3}{4} \times \frac{3}{4}$ GW \times GZ	AG-SKA-ZEPP-000200	600800071SNP



ZESTAW SKALAR DO GRZEJNIKÓW Z PODŁĄCZENIEM BOCZNYM Z GŁOWICĄ SKALAR, NIKLOWANY

Typ	Gwint	Indeks Sanpol	Nr kat. prod.
kątowy	$\frac{1}{2} \times \frac{1}{2}$ GW \times GZ	AG-SKA-ZETS-K00100	602200076SNP
prosty	$\frac{1}{2} \times \frac{1}{2}$ GW \times GZ	AG-SKA-ZETS-P00100	602200077SNP



GŁOWICA TERMOSTATYCZNA SKALAR

Gwint	Indeks Sanpol	Nr kat. prod.
M30x1,5	AG-SKA-GTDS-P00100	600100061SNP



ZŁĄCZKA ZACISKOWA DO ZESTAWU DUOPLEX DO RURY PEX 16X2

Kolor	Typ	Indeks Sanpol	Nr kat. prod.
biała	M22x1,5	AG-SKA-ZLGO-000100	602600005SNP
czarny mat	M22x1,5	AG-SKA-ZLGO-000200	602600003S0150SNP



ROZETA MASKUJĄCA PODWÓJNA

Kolor	Indeks Sanpol	Nr kat. prod.
biała	AG-SKA-ROGO-000100	60300009206SNP
czarny mat	AG-SKA-ROGO-000200	603000092S0150SNP



RURKA MASKUJĄCA MOSIĘŻNA

Kolor	Indeks Sanpol	Nr kat. prod.
biała	AG-SKA-RUM0-000100	60300009406SNP
czarny mat	AG-SKA-RUM0-000200	603000094S0150SNP





ZESTAWY
KOMINOWE



KLIKNIJ I SPRAWDŹ
NA SANPOL.PL

Zestawy kominowe Skalar – funkcjonalność i trwałość w jednym

Zestawy kominowe marki Skalar to solidne i funkcjonalne rozwiązania dla każdego typu instalacji grzewczej.

Wykonane z trwałych i odpornych na korozję materiałów, zapewniają bezpieczeństwo oraz niezawodne działanie przez długie lata. Konstrukcja umożliwia łatwy montaż, a ich uniwersalność pozwala na dopasowanie do różnych systemów grzewczych.

Oferta marki Skalar obejmuje również szeroki wybór akcesoriów, które stanowią idealne uzupełnienie zestawów kominowych, zapewniając kompleksowe rozwiązania do instalacji.



ZESTAW W SZACHT 60/100 DE DIETRICH

Nr kat. prod.: S-BOXTWIN1

Indeks Sanpol: WK-SKA-ZDSZ-061000



Produkty składowe zestawu	Nr kat. produktu składowego zestawu	Ilość w zestawie
Trójnik 87° z rewizją biały z uszczelką	TWINV15060/100	1
Rura dł. 250mm z uszczelką	TWIN04060/100	1
Rozeta okrągła	ZUAC2555100	1
Kolano 87° z podporą i uszczelką	EWEC.6C0000.0570060	1
Kątownik kolana podpartego L=200mm	ZU10355-2	1
Króciec dylatacyjny z kołnierzem	EFWU.4D0000.0250060	1

ZESTAW W SZACHT 60/100 ARISTON

Nr kat. prod.: S-BOXTWIN2

Indeks Sanpol: WK-SKA-ZASZ-061000



Produkty składowe zestawu	Nr kat. produktu składowego zestawu	Ilość w zestawie
Trójnik 87° - rewizyjny z uszczelką	TWIN15060/100	1
Rura dł. 250mm z uszczelką	TWIN04060/100	1
Rozeta okrągła	ZUAC2555100	1
Kolano 87° z podporą i uszczelką	EWEC.6C0000.0570060	1
Kątownik kolana podpartego L=200mm	ZU10355-2	1
Króciec dylatacyjny z kołnierzem	EFWU.4D0000.0250060	1

**ZESTAW W SZACHT 60/100 X 80 DE DIETRICH**

Nr kat. prod.: S-BOXTWIN3

Indeks Sanpol: WK-SKA-ZDSZ-061008



Produkty składowe zestawu	Nr kat. produktu składowego zestawu	Ilość w zestawie
Trójnik 87° z rewizją biały z uszczelką	TWINV15060/100	1
Rura dł. 250mm z uszczelką	TWIN04060/100	1
Rozeta okrągła	ZUAC2555100	1
Kolano rozszerzające 87° z podporą DN 060-080mm	EWEC57E060080	1
Wspornik kolana z podporą do montażu w kanale	ZU10355-2	1
Króciec dylatacyjny z kołnierzem	EFWU.4D0000.0250060	1

ZESTAW W SZACHT 60/100 X 80 ARISTON

Nr kat. prod.: S-BOXTWIN4

Indeks Sanpol: WK-SKA-ZASZ-061008



Produkty składowe zestawu	Nr kat. produktu składowego zestawu	Ilość w zestawie
Trójnik 87° - rewizyjny z uszczelką	TWIN15060/100	1
Rura dł. 250mm z uszczelką	TWIN04060/100	1
Rozeta okrągła	ZUAC2555100	1
Kolano rozszerzające 87° z podporą DN 060-080mm	EWEC57E060080	1
Kątownik kolana podpartego L=200mm	ZU10355-2	1
Króciec dylatacyjny z kołnierzem	EFWU.4D0000.0250060	1



ZESTAW W SZACHT 60/100 X 80 DE DIETRICH

Nr kat. prod.: SBOXTWIN7

Indeks Sanpol: WK-SKA-ZDSZ-061080



Produkty składowe zestawu	Nr kat. produktu składowego zestawu	Ilość w zestawie
Trójnik 87° rewizyjny DeDietrich, podłączeniowy	TWINV156010080125	1
Rura dł. 250mm	TWIN04080/125	1
Kolano 87° z podporą	EWEC.6C0000.0570080	1
Rozeta okrągła	ZUAC2555125	1
Króciec dylatacyjny z kołnierzem	EFWU.4D0000.0250080	1
Kątownik kolana podpartego L=200mm	ZU10355-2	1

ZESTAW W SZACHT 60/100 X 80 ARISTON

Nr kat. prod.: SBOXTWIN8

Indeks Sanpol: WK-SKA-ZASZ-061080



Produkty składowe zestawu	Nr kat. produktu składowego zestawu	Ilość w zestawie
Trójnik 87°- rewizyjny Ariston podłączeniowy rozszerzający Ø60/100-80/125mm; z uszczelką	TWIN150501080125	1
Rura dł. 250 mm z uszczelką	TWIN04080/125	1
Rozeta okrągła	ZUAC2555125	1
Kolano 87° Ø80mm z podporą; z uszczelką	EWEC.6C0000.0570080	1
Kątownik kolana podpartego L=200mm	ZU10355-2	1
Króciec dylatacyjny z kołnierzem	EFWU.4D0000.0250080	1

**PAKIET POWIETRZNO-SPALINOWY POZIOMY NA KOLANIE PRZEZ ŚCIANĘ Ø 60/100 MM DE DIETRICH**

Nr kat. prod.: S-BOXTWIN5

Indeks Sanpol: WK-SKA-ZDPS-060100



Produkty składowe zestawu	Nr kat. produktu składowego zestawu	Ilość w zestawie
Trójnik 87° z rewizją białą z uszczelką	TWINV15060/100	1
Rura dł. 750mm z zakończeniem poziomym	TWIN36060/100	1
Rozeta okrągła	ZUAC2555100	2

PAKIET POWIETRZNO-SPALINOWY POZIOMY NA KOLANIE PRZEZ ŚCIANĘ Ø 60/100 MM DE DIETRICH

Nr kat. prod.: S-BOXTWIN6

Indeks Sanpol: WK-SKA-ZAPS-060100



Produkty składowe zestawu	Nr kat. produktu składowego zestawu	Ilość w zestawie
Trójnik 87° - rewizyjny z uszczelką	TWIN15060/100	1
Rura dł. 750mm z zakończeniem poziomym	TWIN36060/100	1
Rozeta okrągła	ZUAC2555100	2

**ELEMENTY UZUPEŁNIAJĄCE DO ZESTAWÓW**

Elementy uzupełniające do zestawów	Numer kat.	Indeks Sanpol
Rura dł.1000mm Ø60/100mm; z uszczelką	TWIN02060/100	WK-SKA-RU10-061000
Rura dł. 500mm Ø60/100mm; z uszczelką	TWIN03060/100	WK-SKA-RU05-061000
Rura dł. 250mm Ø60/100mm; z uszczelką	TWIN04060/100	WK-SKA-RU02-061000
Kolano sztywne 87° Ø60/100mm; z uszczelką	TWIN22060/100	WK-SKA-KS87-061000
Kolano sztywne 45° Ø60/100mm; z uszczelką	TWIN19060/100	WK-SKA-KS45-061000
Rura dł.1000mm Ø60mm; z uszczelką	EWEC.6C0000.0130060	WK-SKA-RU10-060000
Rura dł.1000mm Ø80mm; z uszczelką	EWEC.6C0000.0130080	WK-SKA-RU10-080000
Rura dł. 500mm Ø60mm; z uszczelką	EWEC.6C0000.0140060	WK-SKA-RU05-060000
Rura dł. 500mm Ø80mm; z uszczelką	EWEC.6C0000.0140080	WK-SKA-RU05-080000
Bazowy zestaw renowacyjny Ø60mm	EWEC1957060	WK-SKA-BZR0-060000
Bazowy zestaw renowacyjny Ø80mm	EWEC1957080	WK-SKA-BZR0-080000
Bazowy zestaw renowacyjny rozszerzający Ø60mm-Ø80mm	EWEC1957E060080	WK-SKA-BZRR-060800
Obejma montażowa Ø60mm	FU40060	MO-SKA-OBM0-060000
Obejma montażowa Ø80mm	FU40080	MO-SKA-OBM0-080000
Środek do smarowania uszczelek 23g	750GLEI2815-1	CH-SKA-SSU0-000100



**PŁYNY
NISKOKRZEPNĄCE**

Płyny niskokrzepnące to uniwersalne płyny niezamarzające. Są ekologiczne, bezpieczne dla człowieka i środowiska

Wzbogacone są substancjami uszlachetniającymi najwyższej jakości: inhibitorami korozji, regulatorami pH, środkami antypiennymi, pigmentami. Płyny niskokrzepnące marki Skalar zapewniają pełną ochronę przed zamarzaniem, korozją oraz powstawaniem osadów, utrzymując cały układ w czystości. Mogą być stosowane we wszelkich układach hydraulicznych, tj. instalacjach c.o., pompach ciepła gruntowych, monoblokach, kolektorach słonecznych, instalacjach chłodu, instalacjach tryskaczowych. Ich wszechstronny charakter, pozwala używać ich zarówno w niższych, jak i wysokich temperaturach pracy.



**KLIKNIJ I SPRAWDŹ
NA SANPOL.PL**



PŁYN NISKOKRZEPNĄCY SKALAR INNOVA-THERM P 35

Typ	Temp. krystalizacji	Opakowanie	Indeks Sanpol	Nr kat. prod.
N	-15°C	20 l	CH-SKA-PNKi-N00100	5902012951248

Oparty na glicerolu (glicerynie) płyn niezamarzający nowej generacji. Bezpieczny dla człowieka i środowiska (posiada atest PZH). Wzbogacony substancjami uszlachetniającymi: inhibitorami korozji, środkami antypiennymi, regulatorami pH, środkami biobójczymi i pigmentami.



PŁYN NISKOKRZEPNĄCY SKALAR INNOVA-THERM E 25

Typ	Temp. krystalizacji	Opakowanie	Indeks Sanpol	Nr kat. prod.
P	-10°C	20 l	CH-SKA-PNKi-P00100	5902012951255
P	-15°C	20 l	CH-SKA-PNKi-P00200	5902012951262
P	-25°C	20 l	CH-SKA-PNKi-P00300	5902012951231
P	-35°C	20 l	CH-SKA-PNKi-P00400	5902012951224

Tradycyjny płyn niezamarzający na bazie glikolu propylenowego (MPG). Ekologiczny, bezpieczny dla człowieka i środowiska (posiada atest PZH). Wzbogacony substancjami uszlachetniającymi: inhibitorami korozji, środkami antypiennymi, regulatorami pH, środkami biobójczymi i pigmentami.



PŁYN NISKOKRZEPNĄCY SKALAR INNOVA-THERM P 35

Typ	Temp. krystalizacji	Opakowanie	Indeks Sanpol	Nr kat. prod.
E	-25°C	20 l	CH-SKA-PNKi-E00300	

Tradycyjny płyn niezamarzający na bazie glikolu etylowego (MEG). Wzbogacony substancjami uszlachetniającymi: inhibitorami korozji, środkami antypiennymi, regulatorami pH, środkami biobójczymi i pigmentami.



Odpowiedzialnym podejściem do ekologii chcemy
inspirować do działania naszych klientów.
Ten katalog to źródło wiedzy o produktach Skalar.
Zabierz go ze sobą, jeśli chcesz poznać nas lepiej.

Już mnie nie potrzebujesz? Nic nie szkodzi.
Pamiętaj jednak, aby wyrzucić mnie do niebieskiego
pojemnika na odpady z papieru. Dzięki temu zostanie
przerobiony i wróć do Ciebie ponownie.
Może jako kolejne wydanie katalogu Skalar!



www.skalarsystems.pl